

# ■ 会場あれこれ

大小テント・ステージ・システムトラス  
発電機・トイレ等会場設営に必要な機材

**A-001** ■ サドルスパンテント S1000  
※詳細は 34P をご参照下さい。



**A-002** ■ サドルスパンテント S2000  
※詳細は 34P をご参照下さい。



**A-003** ■ スクエアテント  
6,000 × 6,000 × H2,400  
※詳細は 34P をご参照下さい。



**A-004** ■ ヘキサゴン + スクエアテント  
一辺 6,000 × H2,145  
※詳細は 34P をご参照下さい。



**A-005** ■ マルチフレックステント  
W:10,000 奥行 3m 単位で増設可能



**A-006** ■ ビックパワーテント  
W10,000 × D10,000 × H2,500 ~ 3,500



**A-007** ■ プロテント  
W3,000 × D3,000 × H2,100



プロテント サイズ表

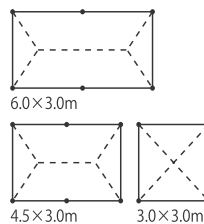

**A-008** ■ エアドームテント  
50ft( 直径 15.24m × H6.1m)



**A-009** ■集会用テント 1.5間×2間  
2,700×3,600×H2,000

COLOR  
 赤/白 青/白 オレンジ/白 黄/白 緑/白 白

**A-010** ■集会用テント 2間×3間  
3,600×5,400×H2,000

COLOR  
 赤/白 青/白 オレンジ/白 黄/白 緑/白 白

**A-011** ■集会用テント 3間×5間  
5,400×9,000×H2,000

COLOR  
 青/白 白

集会用テント  
サイズ表

**A-012** ■ロイヤルテント  
2間×2間 3,600×3,600×H2,000  
2間×4間 7,200×3,600×H2,000

COLOR  
 青/白 赤/白 緑/白

**A-013** ■片流れテント 2間×3間  
W3,600×D5,400×H2,000

COLOR  
 白

**A-014** ■水ウェイト  
重量：50kg/500kg

**A-015** ■テントウェイト  
重量：20kg/250kg/500kg

**A-016** ■ロープスティック  
φ20×長さ1,520

**A-017** ■マルチフレックステントフロア  
W3,000×D1,000×H70

**A-018** ■イントレステージ  
1坪～ H400～/H900～/H1,700

**A-019** ■アルミステージ  
1間×1.5間～3間×5間 H900

**A-020** ■ステージテント  
3間×5間 W9,000×D7,000×H5,400

**A-021** ■トラックステージ  
車両：全長 8,780×車幅 2,495×車高 3,510  
ステージ：W6,200×D2,300×H2,300  
(舞台地上高1,300) 照明・音響別途

**A-022** ■観覧席  
ご要望を承ります。

**A-023** ■階段  
W900×D900×H900

**A-024** ■単管  
パイプ径：50φ 1m/2m/3m/4m/5m/6m

2m 4m 6m

**A-025** ■イントレ

305 1,520 1,520 1,520 1,275 1,275  
1,550 手すり

**A-026** ■箱馬  
(大) W300×D300×H600  
(小) W200×D300×H400

**A-027** ■平台  
W1,800×D900×H120

**A-028** ■ステージスカート  
W5,000×H320  
W5,000×H420  
W5,000×H520

**A-029** ■パンチカーペット  
巾 1,820 / 巾 910

**A-030** ■腰巻  
巾 900

**A-031** ■パーティション  
W1,800×H1,800

**A-032** ■エアアーチ 6m  
外寸：W8,400×H4,200  
内寸：W6,000×H3,000

**A-033** ■エアアーチ 8m  
外寸：W10,400×H5,200  
内寸：W8,000×H4000

**A-034** ■簡易水洗トイレ  
W840×D1,550×H2,470  
水タンク：60ℓ 汚水タンク：360ℓ

**A-035** ■みのる化成トイレ  
W850×D1,580×H2,460

**■仮設ユニットハウス**

**A-040** ■イベントハウス  
W7,300×H2,300 ラッピング可能

		A-036	A-037	A-038	A-039
外部寸法 仕様	型式	FE20	FE30	FE40	FE50
	全幅	3,600	4,500	5,400	7,200
	全長	1,800	2,300	2,300	2,300
	全高	2,430	2,430	2,430	2,430
	2階全高	4,895	4,895	4,895	4,895
	乾燥重量	680	920	1,150	1,480
内部寸法 仕様	構造/屋根	軽量鉄骨/ガルバリウム鋼板			
	外壁	金属サイディング			
	窓	2	2	3	3
	ドア	扉1	扉1	扉1	親子1
	天井高さ	2,209	2,209	2,209	2,209
	開口	1,692	2,192	2,192	2,192
	換行き	3,492	4,392	5,292	7,092
	床	コンパネ			
	壁・天井	プリント合板			
	給気/換気扇	1/1	1/1	1/1	1/1
照明	40W×1	40W×2	40W×2	40W×3	
コンセント	3	3	4	4	
接気口	1	1	1	1	
排水口	1	1	1	1	

**A-041** ■キッチンハウス  
W7,300×H2,300 ※詳細は 32P をご参照下さい。

**A-042** ■敷板鋼板 5×10  
1,524×3,048mm  
厚み 22mm 重量 802kg  
厚み 25mm 重量 911kg

**A-043** ■敷板スロープ  
長さ 1,524mm

**A-044** ■ヘキサマット  
※詳細は 34P をご参照下さい。

**A-045** ■ヘキサマットスロープ

**A-046** ■ブラシキ 4×8  
1,220×2,440mm/39kg

**A-047** ■ゴムマット  
500×2,000mm  
1,000×2,000mm

**A-048** ■手洗いユニット  
W1,000×D655×H1,450  
水容量：80ℓ

**A-049** ■一層シンク  
W600×D600×H850

**A-050** ■二層シンク  
W1,200×D600×H850

**A-051** ■バルクタンク  
W1,000×D1,210×H1,150

**A-052** ■アルファパネル  
W900×H2,100 ホワイトクリーム

**A-053** ■パンティアンパネル  
W900×H2,100 シルバークレー



	A-054	A-055	A-056	A-057	A-058	A-059	A-060
型式	HP1600SV	YDG250SS	YDG300SS	GA2605U2	HP2300	HP2400SV	IEG5500M-Y
定格電圧(V)	単相100	単相100	単相100	単相100	単相100	単相100	単相100/200
周波数	50/60	50/60	50/60	50/60	50/60	50/60	50/60
定格出力(KVA)	1.6	2.0/2.5	2.7/3.0	2.2/2.6	2.0/2.3	2.4	5.5
定格電流(A)	16	20/25	27/30	22/26	20/23	24	55/27.5
使用燃料	無鉛ガソリン	軽油	軽油	無鉛ガソリン	無鉛ガソリン	無鉛ガソリン	無鉛ガソリン
燃料タンク(ℓ)	4.1	15	15	12	12	12.7	17
燃費(ℓ/h)	0.41~1.0	1.0/1.2	1.3/1.43	1.16/1.47	1.14/1.31	0.51~1.57	1.27~3.4
サイズ(D×W×H)	510×290×425	713×596×687	713×596×687	510×410×465	590×430×440	655×445×555	780×616×692
乾燥重量	21	133	141	47	45	54	97
特徴・備考	PC使用OK	セル付	セル付	パイプフレーム	パイプフレーム	インバーター	インバーター



	A-061	A-062	A-063	A-064	A-065	A-066	A-067
型式	DCA13ESY	DCA25ESI	DCA45ESH	DCA60ESH	DCA90ESH	DCA125ESM	DCA400ESM
周波数(Hz)	50/60	50/60	50/60	50/60	50/60	50/60	50/60
相数	三相4線式	三相4線式	三相4線式	三相4線式	三相4線式	三相4線式	三相4線式
出力(KVA)	10.5/13	20/25	37/45	50/60	75/90	100/125	350/400
電圧(V)	200/220	200/220	200/220	200/220	200/220	200(400)/220(440)	200(400)/220(440)
電流(A)	30.3/34.1	57.7/65.6	107/118	144/157	217/236	289(144)/328(164)	1,010(505)/1,050(525)
力率	0.8	0.8	0.8	0.8	0.8	0.8	0.8
燃料タンク(ℓ)	62	70	100	125	185	250	490
燃費	1.6(2.1)/2.0(2.6)	2.4(3.3)/3.0(4.2)	4.7(6.6)/5.8(8.1)	6.4(8.9)/8.0(10.6)	9.1(12.5)/11.3(15.5)	11.8(16.5)/15.0(20.7)	38.4(54.8)/47.8(67.4)
サイズ	1,390×650×900	1,540×680×900	2,000×880×1,250	2,050×880×1,250	2,750×1,100×1,400	3,280×1,080×1,500	4,500×1,400×2,100
整備重量	555	642	1,300	1,380	2,070	2,560	6,210

■エンジン発電機容量の選定のめやす  
 負荷の中には、「定常時」と「始動時」とでは必要とするエンジン発電機の容量の異なるものがあり注意が必要です。  
 その中で代表的なものが誘導電動機(モーター)で、ほとんどの機械に使用されています。  
 誘導電動機が定格で仕事をしている状態を「定常時」、回り始めるときを「始動時」と言います。  
 一般的に誘導電動機に始動時は定格時の6倍以上の電流がながれ大きな電力を必要とします。

	白熱灯 電熱器等 (抵抗負荷)	蛍光灯 水銀灯 メタハラ	ドリル・サンダー等 (交流整流器 モーター)	水中ポンプ コンプレッサー (誘導電動機)
始動時	1倍	2.1倍~28倍	2~3倍	3~5倍
定常時	1倍	12倍~18倍	13倍~16倍	125倍~2倍

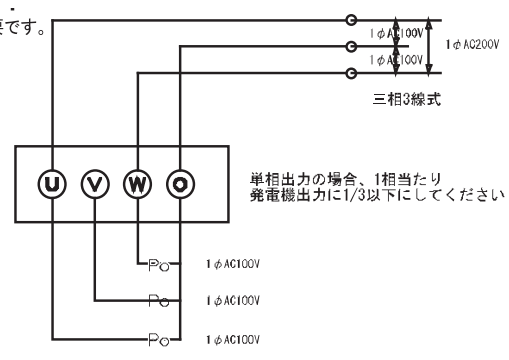

■昇降リフト式高所作業車



■昇降リフト式高所作業車



		A-068	A-069	A-070	A-071	A-072	A-073
型式		SV-030	AP-42	RM-040	SV-060	ENTL-080	XH-97
バケット 作業台	作業床最大地上高	2.7	4.2	4	6	8	9.7
	積載重量	200	200	200	450	250	250
	内側寸法	0.95×0.635×1.0	0.87×0.68×0.97	0.92×0.715×1.0	2.45×1.25×1.07	2.17×0.7×0.99	2.18×1.045×1.0
昇降形式		垂直昇降型	垂直昇降型	垂直昇降型	シザース型	シザース型	シザース型
許容路面角度		前後2度 左右2度	2度	前後2度 左右2度	前後6度 左右3度	2度	2度
登坂能力		7度	15度	20度	4.5度	11度	7.1度
機体寸法		1,260×725×1,600	1,290×750×1,650	1,450×850×1,840	2,980×1,640×2,140	2,300×810×2,160	2,400×1,152×2,330
動力		バッテリー	バッテリー	バッテリー	バッテリー	バッテリー	バッテリー
車輛総重量		530	630	800	2,050	2,250	2,640
走行形式		ホイール	ホイール	クローラ	ホイール	ホイール	ホイール

## A-074 ■ドローン

(1) 無人航空機の飛行の許可が必要となる空域について

以下の(A)～(C)の空域のように、航空機の航行の安全に影響を及ぼすおそれのある空域や、落下した場合に地上の人などに危害を及ぼすおそれが高い空域において、無人航空機を飛行させる場合には、あらかじめ、国土交通大臣の許可を受ける必要があります。

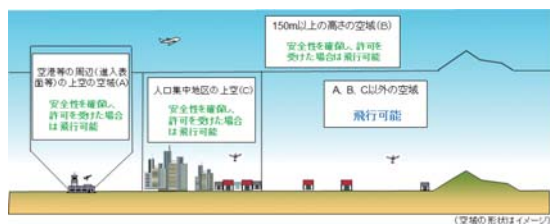

(2) 無人航空機の飛行の方法

飛行させる場所に関わらず、無人航空機を飛行させる場合には、

- [1] 日中(日出から日没まで)に飛行させること
- [2] 目視(直接肉眼による)範囲内で無人航空機とその周囲を常時監視して飛行させること
- [3] 人(第三者)又は物件(第三者の建物、自動車など)との間に30m以上の距離を保って飛行させること
- [4] 祭礼、縁日など多数の人が集まる催しの上空で飛行させないこと
- [5] 爆発物など危険物を輸送しないこと
- [6] 無人航空機から物を投下しないこと

といったルールを守っていただく必要があります。

上記のルールによらずに無人航空機を飛行させようとする場合には、あらかじめ、国土交通大臣の承認を受ける必要があります

※捜索又は救助のための特例について

上記の(1)及び(2)の飛行ルールについては、事故や災害時に、国や地方公共団体、また、これらの者の依頼を受けた者が捜索又は救助を行うために無人航空機を飛行させる場合については、適用されないこととなっています。

一方、本特例が適用された場合であっても、航空機の航行の安全や地上の人等の安全が損なわれないよう、必要な安全確保を自主的に行う必要があることから、当該安全確保の方法として、以下の運用ガイドラインを当局として定めていますので、特例が適用される機関や者については、本運用ガイドラインを参照しつつ、必要な安全確保を行うようにして下さい。

<承認が必要となる飛行の方法>

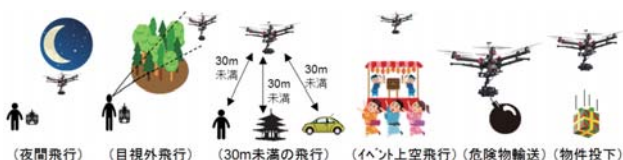

※詳細はお問い合わせください。

**A-075** ■D-WALL システム



バイン ホワイト ブラック



ストレートフック 傾斜6Pフック バックフック U字フック Cフック 回転8Pフック A4パンフレットラック ベルト掛け



木製棚板 バスケット250-400 ブックシェルフ ワイヤラック バスケット150-300 ギターハンガー200 Wフックパー ヘルメットラック



シューズラック リング POP十手フック250 ホイールベース ゴルフハンガー マガジントレー AVソフトレー ブラケット

■D-WALL システム アクセサリー

	品名	サイズ
A076	ストレートフック	L25
A077	ストレートフック	L50
A078	ストレートフック	L100
A079	ストレートフック	L150
A080	ストレートフック	L200
A081	ストレートフック	L250
A082	ストレートフック	L300
A083	傾斜6Pフック300	L300
A084	傾斜6Pフック345	L345
A085	バックフック25	W37×L27
A086	バックフック70	W37×L80
A087	U字フック	W30×D45×H65
A088	Cフック	W40×D400×H250
A089	回転8Pフック	W345×D432.5×H260
A090	A4パンフレットラック	W230×D53×H243
A091	ベルト掛け	W490×D60

	品名	サイズ
A092	木製棚板	W900×D300×H10
A093	バスケット250-400	W450×D250×H110
A094	ブックシェルフ	W200×D200×H195
A095	ワイヤラック	W450×D251×H110
A096	バスケット150-300	W300×D155×H150
A097	ギターハンガー200	W80×L200
A098	Wフックパー	W125×L176
A099	ヘルメットラック	W270×D100×H120
A100	シューズラック	W120×D100×H100
A101	リング	φ130
A102	POP十手フック250	W65.5×L210×H35
A103	ホイールベース	W265×D207
A104	ゴルフハンガー	W50×L300
A105	マガジントレー	W238.5×D70×H258
A106	AVソフトレー	W148.5×D70×H194
A107	ブラケット	L300

**A-108** ■特別装飾



会場あれこれ  
 備品あれこれ  
 式典あれこれ  
 遊具あれこれ  
 販促あれこれ  
 照明あれこれ  
 音響あれこれ  
 映像あれこれ  
 あれこれレンタカー  
 新提案あれこれ

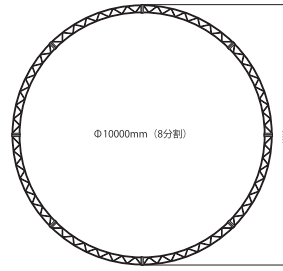
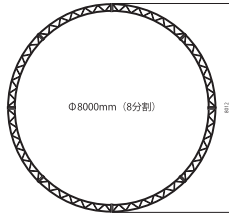
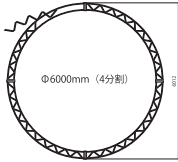
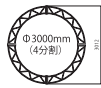

■ システムトラス 300R

	A109	A110	A111	A112
サイズ / mm	φ 3,000 (4分割)	φ 6,000 (4分割)	φ 8,000 (8分割)	φ 10,000 (8分割)

L300mm

L600mm

L900mm

L1800mm

L2400mm

L2700mm

L3600mm

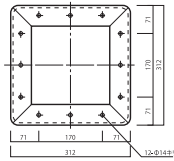
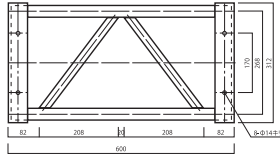

A113 角度部材30°



A114 角度部材45°



A115 角度部材60°



A116 角度部材フリー

■ システムトラス 300

	A117	A118	A119	A120	A121	A122	A123
サイズ / mm	L300	L600	L900	L1,800	L2,400	L2,700	L3,600

L462mm

L900mm

L1800mm

L2700mm

L3600mm

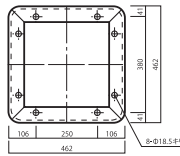
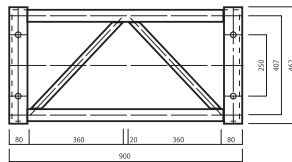

A124

■ ベース

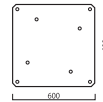

■ システムトラス 450

	A125	A126	A127	A128	A129	A130
サイズ / mm	L450	L900	L1,800	L2,400	L2,700	L3,600

A-131

■ マイブロック

※詳細は 33P をご参照下さい。



フルサイズ

30.48 × 15.24 × H15.24 (cm)



ハーフサイズ

15.24 × D15.24 × H15.24 (cm)

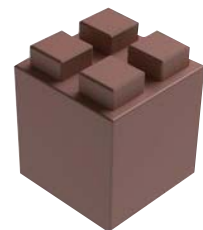

キャップ

30.48 × 15.24 × H12.79 (cm)



クォータサイズ

7.62 × 15.24 × H15.24 (cm)

