

kanamoto

CONSTRUCTION EQUIPMENT HYPER GUIDE 2026

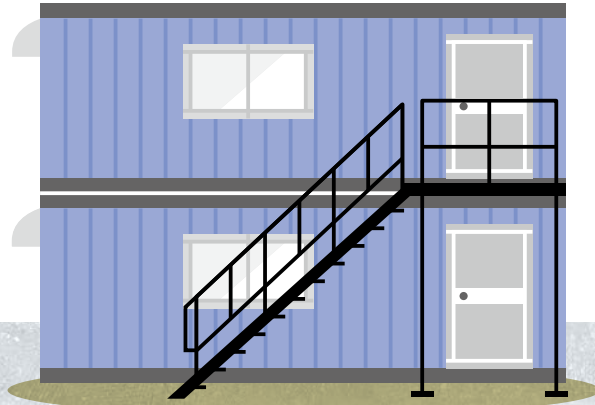

10

Modular housing units
Toilet/Bottom Board

仮設ユニットハウス・トイレ・敷板

KKハウスを安全にご利用いただくにあたって

この注意事項は、お客様がKKハウスを安全にご利用いただくためのものです。誤った取り扱いによって生じることが想定される内容を「**警告**」「**注意**」の2つに分け、掲載しています。必ずお守り下さい。

警告 使用者が死亡または重傷を負う恐れがある内容

注意 使用者がけがをしたり、物的損傷を受ける恐れがある内容

ご使用にあたっての警告

①交流100V以外の電圧では使用しないで下さい。タコ足配線はしないで下さい。

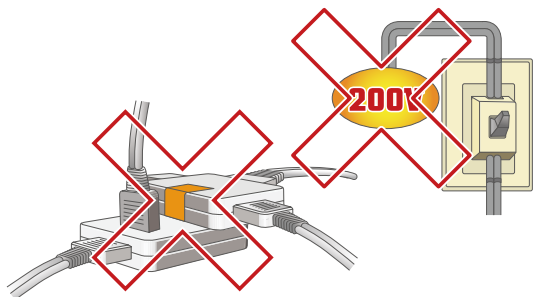

②KKハウスシリーズを、2階建てご利用される場合は、2階部階段の無いドアは常に施錠し、誤って転落しないよう、心掛けて下さい。



③内外装には不燃材を使用していないので、火気のご使用にあたっては火災にご注意下さい。ポータブル型の白灯油ストーブ等をご利用の場合、一酸化炭素中毒になる恐れがありますので、1時間毎に窓を開けて換気して下さい。

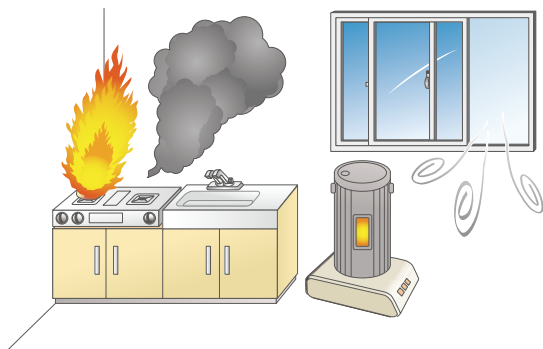

④換気孔・換気扇をテープで防がないで下さい。

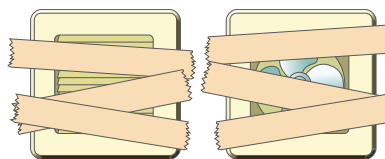

⑤積雪地域でご利用になる場合は、屋根に降り積もった雪が1m以上(単棟型ハウスは50cm以上)になりましたら、雪下しを行って下さい。屋根の上は滑りやすいので、屋根の上で作業される場合は、命綱等で安全を確認して下さい。

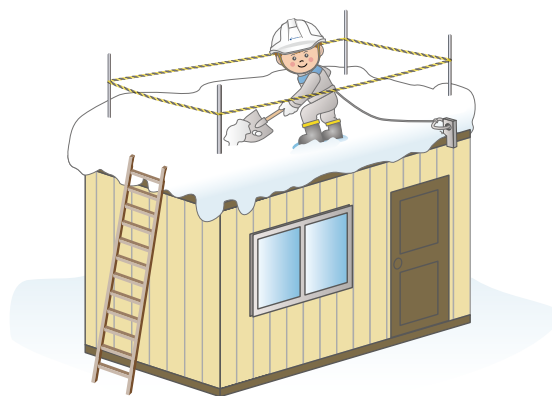



⚠ 輸送または設置にあたっての警告

⑥ 輸送の際、荷台からずり落ちないようにレバブロック等でKKハウス本体のピースと荷台4ヶ所すべてをしっかりと固定して下さい。

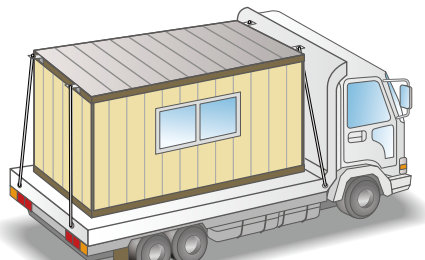

⑦ KKハウスを吊り上げる場合は、2本または4本のワイヤーロープをピースに掛け、4点吊りにして下さい。

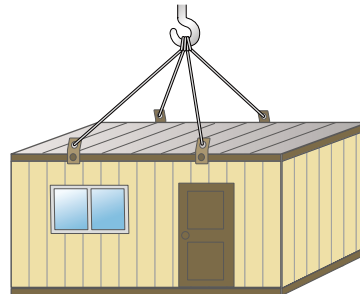

⑧ KKハウス内に什器備品や重量物を入れたまま吊り上げないで下さい。

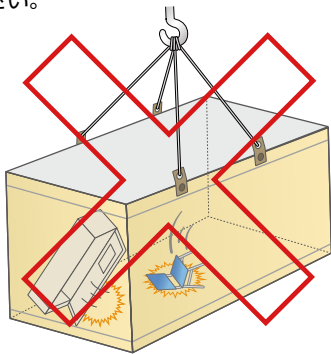

⑨ 連棟型のKKハウスを組立状態のまま吊り上げるとピースが破損し落下する恐れがありますので、吊り上げないで下さい。

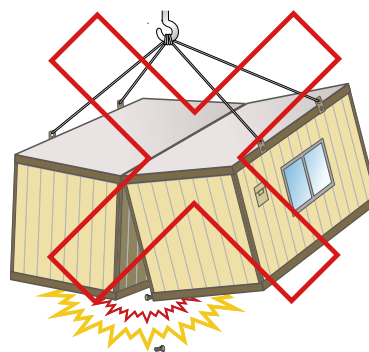

⑩ 強風が強く吹く地域ではトラワイヤーを4点以上張って固定して下さい。

2階建ての場合は専用のボルトで上下階を固定して下さい。

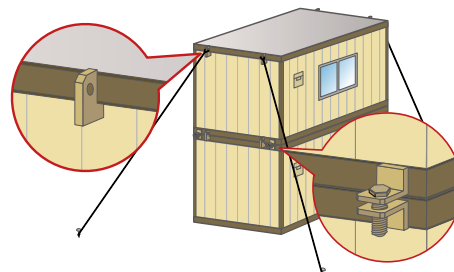

⚠ 注意

- 電気1次側引き込み工事は、電気工事店の技術者に依頼して下さい。
- 照明器具等の標準設備の改造はしないで下さい。
- 換気扇を使用中、中に手や物を入れないで下さい。
- 蛍光管・電球・窓ガラスを破損しないように、十分気をつけて下さい。ガラスの破片でけがをする恐れがあります。
- KKハウスは木材や鉄板などによって作られています。トゲや釘、また鋭利になっている鉄板折込み部などで怪我をする場合がありますので、十分にご注意下さい。
- 輸送中、移動・衝撃により、窓・ドアのガラスが破損する恐れがありますので、窓はクレセント部をロックし、ドアは必ず施錠して下さい。

- 連棟型のKKハウスを輸送する場合、風圧により窓ガラスが外れ飛び恐れがありますので、専用ハウスシートをご利用下さい。
- ハウス内部に備品(机・椅子等)を入れたまま輸送しますと、内装を破損させたり、窓から外部に落下する恐れがありますので、物を入れたままでは輸送しないで下さい。
- 輸送される際、車種の違いにより車高が高くなる場合がありますので、3.8mを超えないように十分高さに注意して下さい。
- KKハウスを設置する場合は、平坦な場所、もしくは木杭・束石等により水平に設置して下さい。

建築確認申請について

1. 確認申請の必要な建築物

- 都市計画区域内の建築物 ※ただし増築用途で10㎡未満の建築物は除く
- 防火地域・準防火地域は全ての建築物

2. 仮設建築物許可申請+確認申請

現場敷地外に工事現場事務所を設ける場合、仮設店舗、仮設興行場等に類する仮設建築物の場合

- 上記の場合1年以内の期間もしくは当該工事の施工上必要と認める期間
- 上記の場合市街化調整区域でも建設可能

3. その他注意事項

- 建設する土地の面積が1,000㎡を超える場合(開発行為の申請が必要)
- 防火・準防火地域は外壁・窓などに防火の規制がある
- 建築確認申請にあたり建設する土地や建築物の用途等によっては建築基準法のみならず消防法や浄化槽法等、数多くの関係法令がございますので事前の協議、調査が必要となります。ご注意ください。

※建築基準法の改正により変わる場合があります。

仮設ユニットハウス Rシリーズ

KKハウス RSシリーズ

対応地区: 北海道 東北 関東甲信越 西日本 九州

RS-20/RS-30

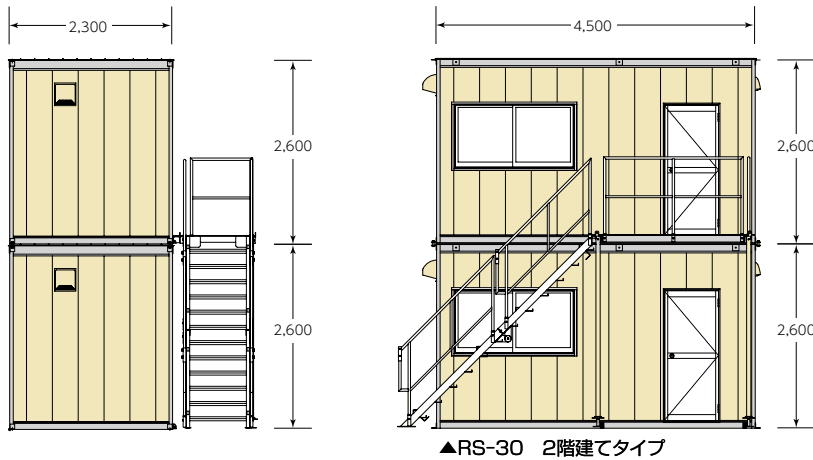
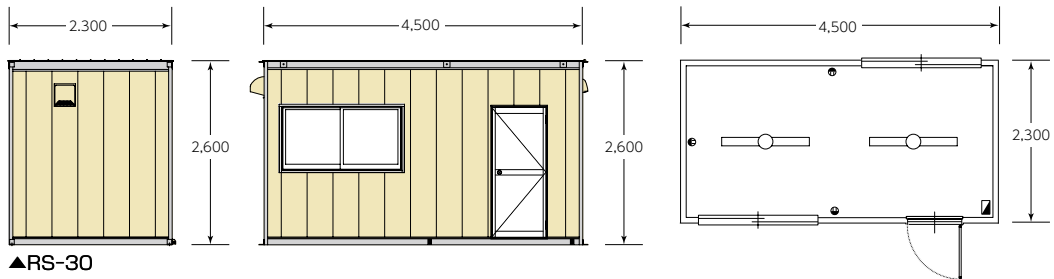
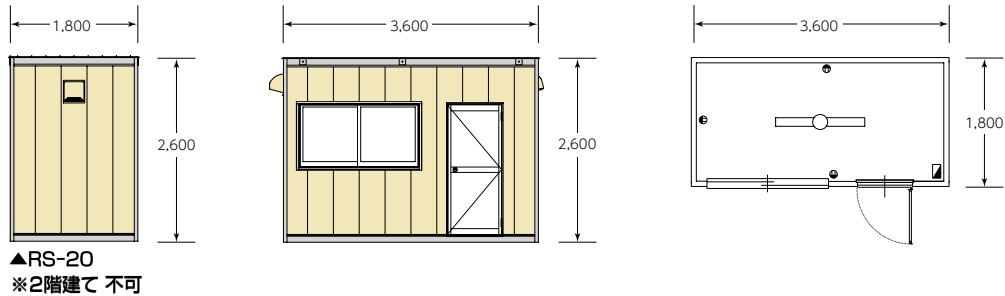

コ ー ド				7723	7731
メ ー カ ー				カナテック	
型 式				RS-20	RS-30
外部寸法・仕様	全 長	D	mm	1,800	2,300
	全 幅	W	mm	3,600	4,500
	全 高	H	mm	2,600	2,600
	乾 燥 重 量		kg	720	1,040
	構 造 / 屋 根	軽量鉄骨/ガルバリウム鋼板			
外 壁	金属サイディング				
窓 (アルミサッシ)	1				2
ドア (アルミサッシ)	1				1
内部寸法・仕様	天 井 高	mm		2,349	2,349
	間 口	mm		1,652	2,152
	奥 行	mm		3,452	4,352
	床	合板 t12			
	壁 / 天 井	エンビ合板 t3.8			
	給 気 口 / 電 動 換 気 扇	1/1			
	照 明 (LED/蛍光灯)	1			
コ ン セ ン ト	3				3

※ハウスの製造時期によって仕様の変更がある場合がございます。



KKハウス RSシリーズ

対応地区: 北海道 東北 関東甲信越 西日本 九州

RS-40/RS-50

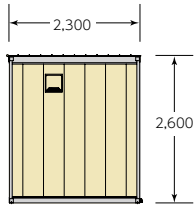

▲RS-40

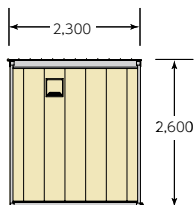
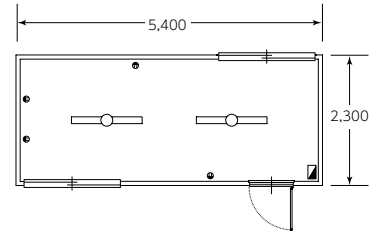
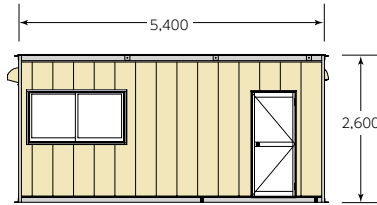

▲RS-50

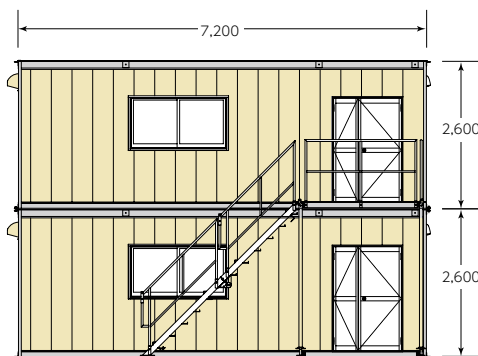
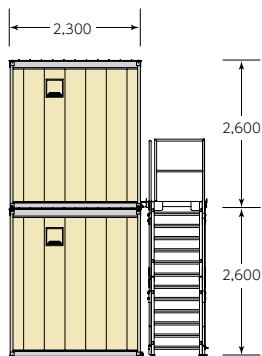
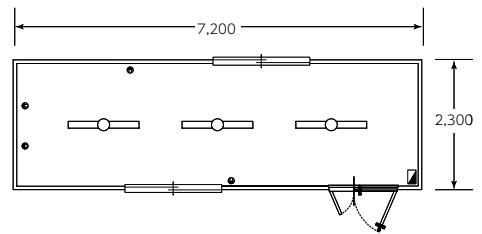
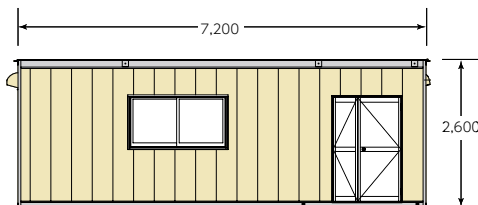

▲RS-50 2階建てタイプ



KKハウス RS-50

Ⅱ 仮設ユニットハウスRSシリーズ

コード				7740	7753
メーカー				カナテック	
型式				RS-40	RS-50
外部寸法・仕様	全長	D	mm	2,300	2,300
	全幅	W	mm	5,400	7,200
	全高	H	mm	2,600	2,600
	乾燥重量		kg	1,170	1,530
	構造 / 屋根	軽量鉄骨 / ガルバリウム鋼板			
	外壁	金属サイディング			
	窓 (アルミサッシ)	2			
ドア (アルミサッシ)	框×1				
内部寸法・仕様	天井高	mm	2,349	2,349	
	間口	mm	2,152	2,152	
	奥行	mm	5,252	7,052	
	床	合板 t12			
	壁 / 天井	エンビ合板 t3.8			
	給気口 / 電動換気扇	1/1			
	照明 (LED / 蛍光灯)	2			
コンセント	4				

※ハウスの製造時期によって仕様の変更がある場合がございます。

詳細はお近くの営業所にお問い合わせください。

仮設ユニットハウス Rシリーズ

KKハウス RSシリーズ(エアコン付)

対応地区: 関東甲信越圏 西日本圏

RS-20/RS-30

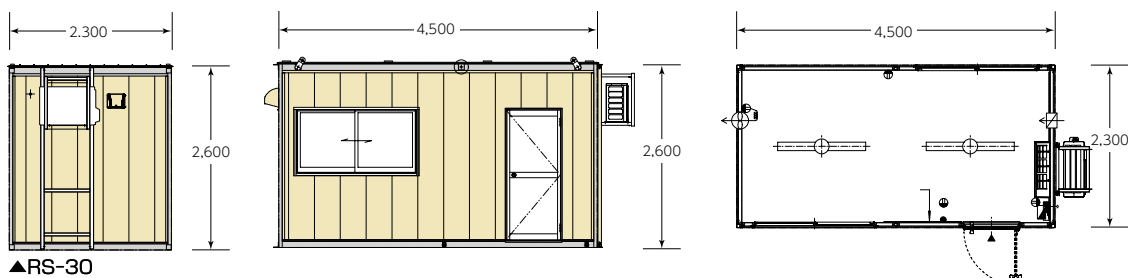
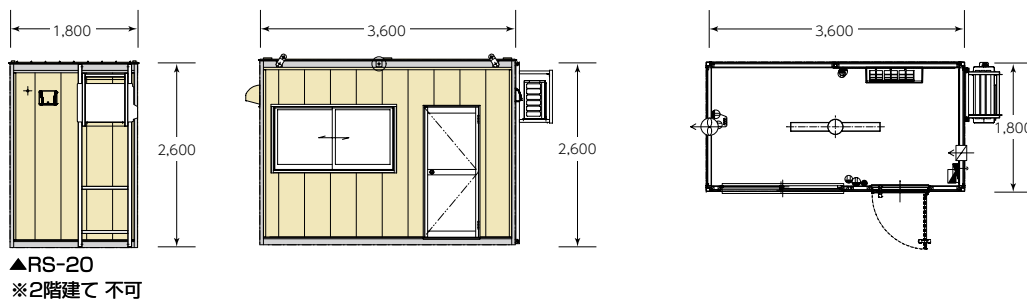

KKハウス RS-30

コ				7723	7731
メ				カナテック	
カ				RS-20	RS-30
式					
外部寸法・仕様	全長	D	mm	1,800	2,300
	全幅	W	mm	3,600	4,500
	全高	H	mm	2,600	2,600
	乾燥重量		kg	770	1,090
	構造 / 屋根	軽量鉄骨 / ガルバリウム鋼板			
	外壁	金属サイディング			
内部寸法・仕様	窓 (アルミサッシ)	1			2
	ドア (アルミサッシ)	1			1
	天井高	mm	2,349	2,349	
	間口	mm	1,652	2,152	
	奥行	mm	3,452	4,352	
	床	合板 t12			
	壁 / 天井	エンビ合板 t3.8			
	給気口 / 電動換気扇	1/1			1/1
	照明 (LED / 蛍光灯)	1			2
コンセント	4			4	

※ハウスの製造時期によって仕様の変更がある場合がございます。



KKハウス RSシリーズ(エアコン付)

対応地区: 関東甲信越地区 西日本地区

RS-40/RS-50

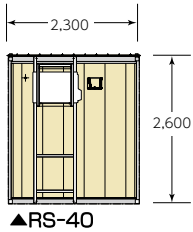

▲RS-40

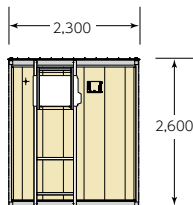
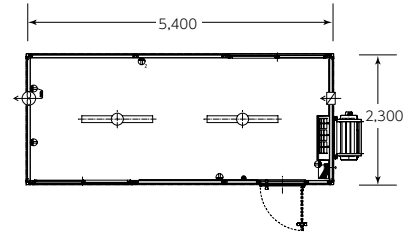
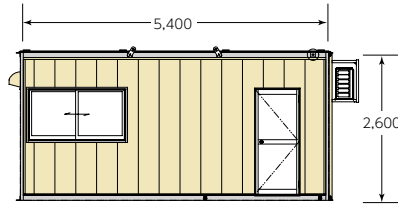

▲RS-50

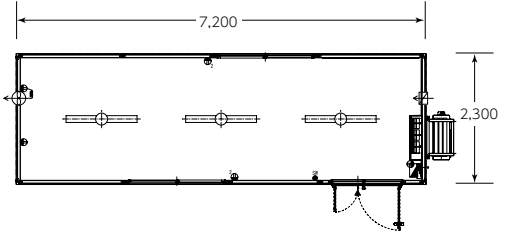
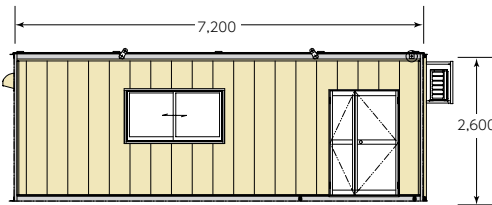

KKハウス RS-40

コード		7740	7753
メーカー		カナテック	
型式		RS-40	RS-50
外部寸法・仕様	全長 D mm	2,300	2,300
	全幅 W mm	5,400	7,200
	全高 H mm	2,600	2,600
	乾燥重量 kg	1,220	1,580
	構造 / 屋根	軽量鉄骨 / ガルバリウム鋼板	
外壁	金属サイディング		
窓 (アルミサッシ)	2	2	
ドア (アルミサッシ)	框×1	親子×1	
内部寸法・仕様	天井高 mm	2,349	2,349
	間口 mm	2,152	2,152
	奥行 mm	5,252	7,052
	床	合板 t12	
	壁 / 天井	エンビ合板 t3.8	
	給気口 / 電動換気扇	1/1	1/1
	照明 (LED / 蛍光灯)	2	3
コンセント	5	5	

※ハウスの製造時期によって仕様の変更がある場合がございます。

詳細はお近くの営業所にお問い合わせください。

仮設ユニットハウス Rシリーズ

KKハウス RCシリーズ

対応地区: **北海道** **東北** **関東甲信越** **西日本**

RC-30 (E1/E2/C1/C2) ※各ハウスは180°回転させても連結できます



KKハウス RC-50+風除室階段ユニット 2階建て

コ				7735	7735	7735	7735
メ				カナテック			
カ				RC-30E1	RC-30E2	RC-30C1	RC-30C2
型							
外部寸法・仕様	全長	D	mm	4,500			
	全幅	W	mm	2,300			
	全高	H	mm	2,600			
	乾燥重量		kg	1,080	1,080	850	850
	構造 / 屋根	軽量鉄骨 / ガルバリウム鋼板					
	外壁	金属サイディング					
内部寸法・仕様	窓 (アルミサッシ)			2	1	1	1
	ドア (アルミサッシ)			-	引き違×1	-	引き違×1
	天井高	mm		2,267	2,267	2,267	2,267
	間口	mm		2,226	2,226	2,300	2,300
	奥行	mm		4,192	4,192	4,192	4,192
	床	カラー合板 t12					
	壁 / 天井	エンビ合板 t3.8					
	給気口 / 電動換気扇			1/1	1/1	1/-	1/-
	照明 (LED / 蛍光灯)			2	2	2	2
コンセント			4	5	2	3	

※ハウスの製造時期によって仕様の変更がある場合がございます。



KKハウス RCシリーズ

対応地区: **北海道** **東北** **関東甲信越** **西日本**

RC-40/RC-50(E1/E2/C1/C2)※各ハウスは180°回転させても連結できます

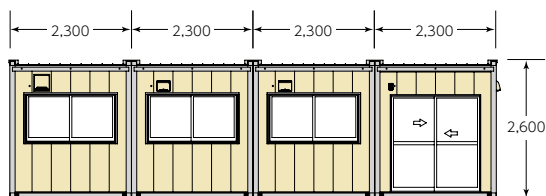

▲RC-40/50

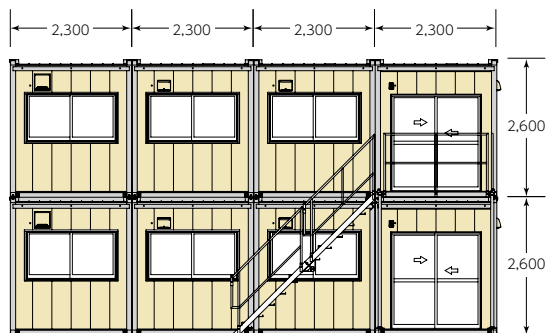
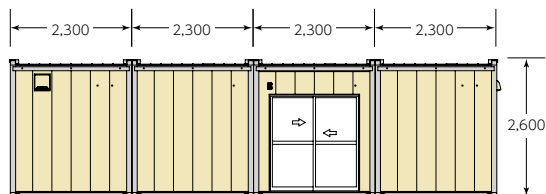

▲RC-40/50 連棟タイプ

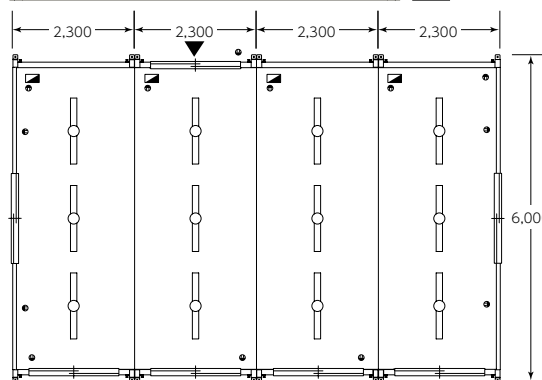
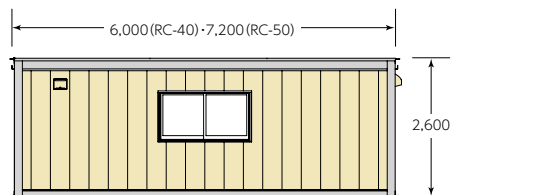

<RC-40E1> <RC-40C2> <RC-40C1> <RC-40E2>

▲ 出入口を示す

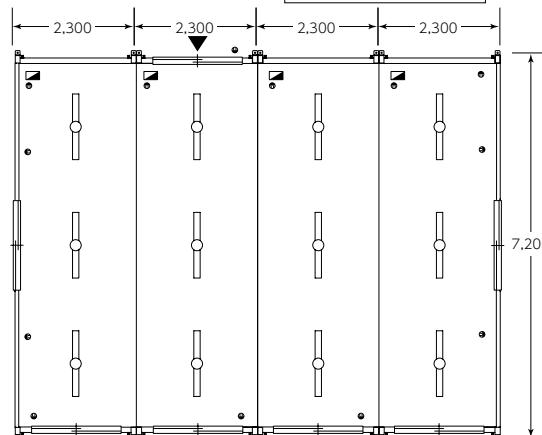

<RC-50E1> <RC-50C2> <RC-50C1> <RC-50E2>

▲ 出入口を示す

コード			7745	7745	7745	7745	7754	7754	7754	
メーカー			カナテック							
型式			RC-40E1	RC-40E2	RC-40C1	RC-40C2	RC-50E1	RC-50E2	RC-50C1	RC-50C2
外部寸法・仕様	全長	D mm	6,000				7,200			
	全幅	W mm	2,300				2,300			
	全高	H mm	2,600				2,600			
	乾燥重量	kg	1,580	1,580	1,420	1,420	1,870	1,870	1,700	1,700
構造 / 屋根			軽量鉄骨 / ガルバリウム鋼板							
外壁			金属サイディング							
窓 (アルミサッシ)			2	1	1	1	2	1	1	1
ドア (アルミサッシ)			-	引き違×1	-	引き違×1	-	引き違×1	-	引き違×1
内部寸法・仕様	天井高	mm	2,267	2,267	2,267	2,267	2,267	2,267	2,267	2,267
	間口	mm	2,226	2,226	2,300	2,300	2,226	2,226	2,300	2,300
	奥行	mm	5,692	5,692	5,692	5,692	6,892	6,892	6,892	6,892
	床			カラー合板 t12						
	壁 / 天井			エンビ合板 t3.8						
	給気口 / 電動換気扇			1/1	1/1	1/-	1/-	1/1	1/1	1/-
照明 (LED / 蛍光灯)			3	3	3	3	3	3	3	3
コンセント			4	5	2	3	4	5	2	3

※ハウスの製造時期によって仕様の変更がある場合がございます。

詳細はお近くの営業所にお問い合わせください。



Ⅱ 仮設ユニットハウスRシリーズ

仮設ユニットハウス Rシリーズ

風除室ユニット(RC用)

WD-W/WD-WL



風除室ユニット (WD-W)

対応地区:



コード		7704	7704
メーカー		カナテック	
型式		WD-W	WD-WL
外部寸法・仕様	全長 D mm	1,050	2,200
	全幅 W mm	2,050	1,950
	全高 H mm	2,350	2,275
	乾燥重量 kg	350	540
	構造 / 屋根	軽量鉄骨 / ガルバリウム鋼板	軽量鉄骨 / ガルバリウム鋼板
	外壁	金属サイディング	金属サイディング
内部寸法・仕様	窓(アルミサッシ)	—	引き違×2
	ドア(アルミサッシ)	引き違×1	引き違×1
	天井高 mm	2,054	2,066
	間口 mm	1,942	1,792
	奥行 mm	1,001	2,101
	床	カラー合板 t12	カラー合板 t12
	壁 / 天井	エンビ合板 t3.8	エンビ合板 t3.8
	給気口	—	1
	照明(LED/蛍光灯)	1	1
	コンセント	—	—

※ハウスの製造時期によって仕様の変更がある場合がございます。

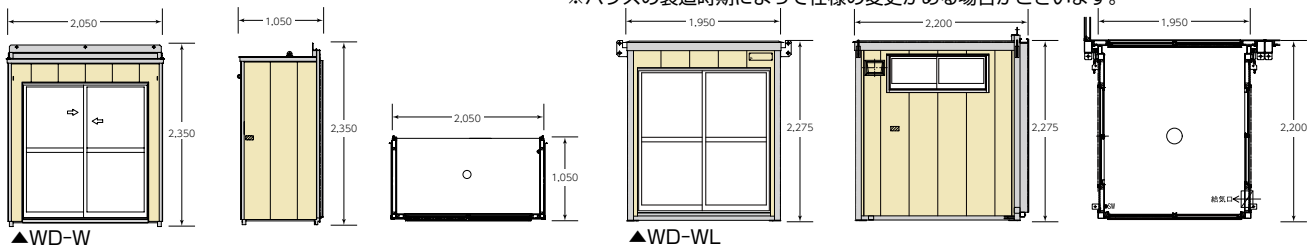

渡り廊下ユニット(RC用)

WD-C

対応地区: 北海道 東北 関東甲信越 西日本

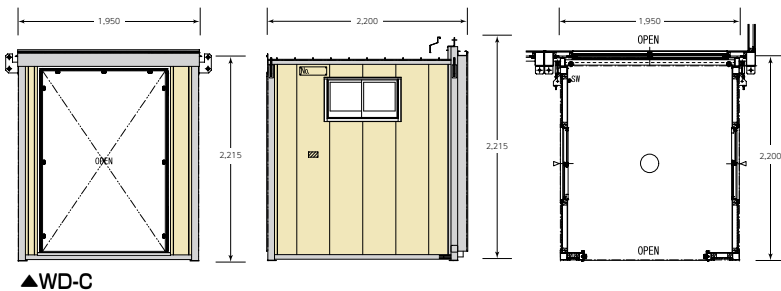

▲WD-C

コード		7704
メーカー		カナテック
型式		WD-C
外部仕様	全長 D mm	2,200
	全幅 W mm	1,950 (最大幅2,226.4)
	全高 H mm	2,215 (最大高さ2,465)
	構造	軽量鉄骨
	屋根	野地板(OSBt9)、アスファルトフェルト、ソフトロン上の、ガルバリウム鋼板t0.35縦掛置き
	外壁	金属サイディングt15 木目 縦張(動幅365)
内部仕様	窓	アルミ製0704 引き違×2 (ガラス: FLt3)
	天井 mm	2,031
	間口 mm	1,792
	奥行 mm	2,101
	床	カラー合板 t12
	内壁	塩ビ合板 t3.8
	天井	塩ビ合板 t3.8
照明(LED/蛍光灯)	1	

キッチンユニット(RC用)

UK

対応地区: 北海道 東北 関東甲信越 西日本



キッチンユニット (UK)

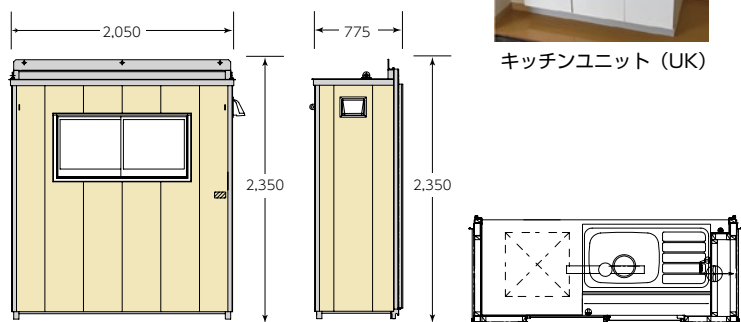

▲UK

コード		7774
メーカー		カナテック
型式		UK
外部寸法・仕様	全長 D mm	775
	全幅 W mm	2,050
	全高 H mm	2,350
	乾燥重量 kg	280
	構造 / 屋根	軽量鉄骨 / ガルバリウム鋼板
	外壁	金属サイディング
内部寸法・仕様	窓(アルミサッシ)	1
	ドア(アルミサッシ)	—
	天井高 mm	2,054
	間口 mm	1,797
	奥行 mm	764
	床	カラー合板
	壁 / 天井	エンビ合板 t3.8
電動換気扇	1	
照明(LED/蛍光灯)	1	
コンセント	2	

※ハウスの製造時期によって仕様の変更がある場合がございます。

Ⅱ 仮設ユニットハウスRシリーズ



トイレユニット(RC用)

対応地区: 北海道 東北 関東甲信越 西日本

UT

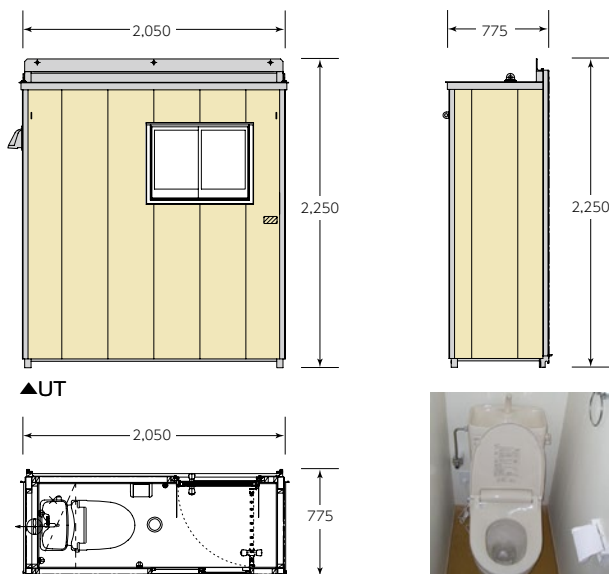

トイレユニット (UT)

コード	7773		
メーカー	カナテック		
型式	UT		
外部寸法・仕様	全長	D mm	775
	全幅	W mm	2,050
	全高	H mm	2,250
	乾燥重量	kg	320
	構造 / 屋根	軽量鉄骨 / ガルバリウム鋼板	
	外壁	金属サイディング	
内部寸法・仕様	窓(アルミサッシ)	1	
	ドア(アルミサッシ)	框×1	
	天井高	mm	2,038
	間口	mm	1,897
	奥行	mm	677
	床	カラー合板 t12	
	壁 / 天井	エンビ合板 t3.8	
	電動換気扇	1	
	照明(LED/蛍光灯)	1	
コンセント	3		

※ハウスの製造時期によって仕様の変更がある場合がございます。

風除室階段ユニット(RC用)

対応地区: 北海道 東北 関東甲信越 西日本

WBS1/WBS2

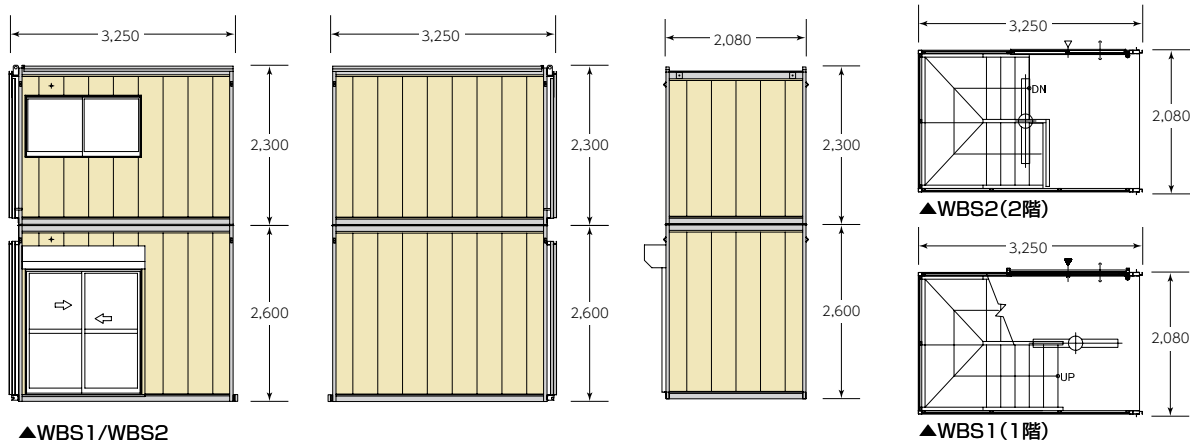

▲WBS1/WBS2

▲WBS2(2階)

▲WBS1(1階)



風除室階段ユニットWBS1/WBS2

コード	7711		7712
メーカー	カナテック		
型式	WBS1 (1階)		WBS2 (2階)
外部寸法・仕様	全長	D mm	2,080
	全幅	W mm	3,250
	全高	H mm	2,600
	乾燥重量	kg	1,060
	構造 / 屋根	軽量鉄骨 / ガルバリウム鋼板	
	外壁	金属サイディング	
内部寸法・仕様	窓(アルミサッシ)	-	
	ドア(アルミサッシ)	引き違×1	
	シャッター	軽量シャッター×1	
	天井高	mm	2,296
	間口	mm	1,980
	奥行	mm	3,100
	床	チェッカープレート表し / 縞鋼板塗装仕上	
	壁 / 天井	ガルバリウム鋼板 / 野地板表し	
	給気口	-	
照明(LED/蛍光灯)	1		
コンセント	2		

※ハウスの製造時期によって仕様の変更がある場合がございます。

詳細はお近くの営業所にお問い合わせください。

仮設ユニットハウス FE・KDシリーズ

KKハウス FEシリーズ

対応地区: **北海道** **東北** **関東甲信越** **西日本**

FE-20/FE-30/FE-40/FE-50

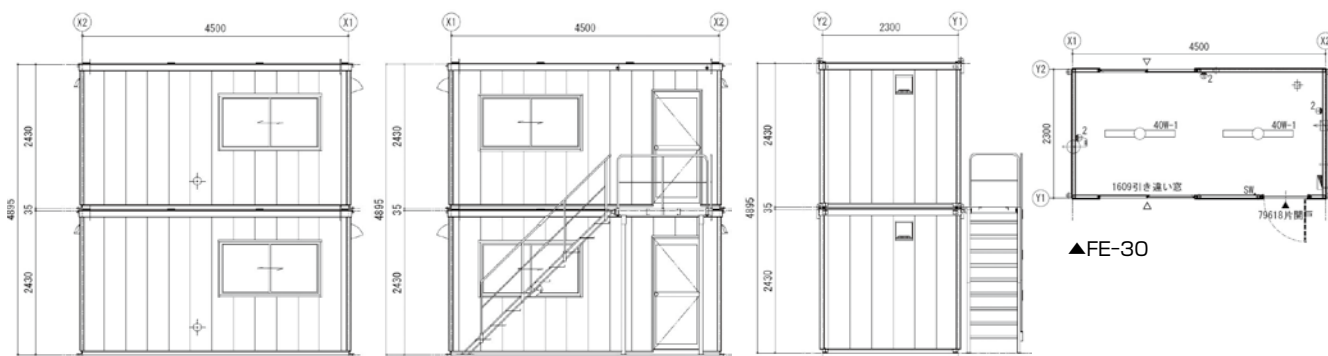

▲FE-30

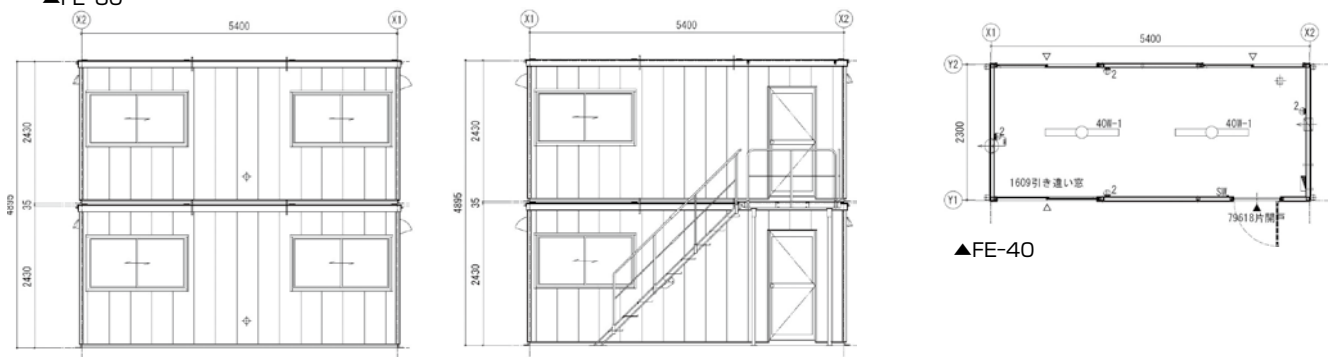

▲FE-40



KKハウス FE-40



KKハウス FE-50(2階建て)

コ ー ド		7724	7732	7741	7751	
メ ー カ ー		カナデック				
型 式		FE-20	FE-30	FE-40	FE-50	
外部寸法・仕様	全 長 D mm	1,800	2,300	2,300	2,300	
	全 幅 W mm	3,600	4,500	5,400	7,200	
	全 高 H mm	2,430	2,430	2,430	2,430	
	2 階 建 全 高 mm	-	4,895	4,895	4,895	
	乾 燥 重 量 kg	680	920	1,150	1,480	
構 造 / 屋 根 外 壁		軽量鉄骨/ガルバリウム鋼板 金属サイディング				
窓 (アルミサッシ)		2	2	3	3	
ドア (アルミサッシ)		框×1	框×1	框×1	親子×1	
内部寸法・仕様	天 井 高 mm	2,209	2,209	2,209	2,209	
	間 口 mm	1,692	2,192	2,192	2,192	
	奥 行 mm	3,492	4,392	5,292	7,092	
	床 壁 / 天 井		合板 t12 プリント合板 t3.8			
	給 気 口 / 電 動 換 気 扇		1/1	1/1	1/1	1/1
	照 明 (蛍 光 灯)		40W×1	40W×2	40W×2	40W×3
	コ ン セ ン ト		3	3	4	4
	F F ス ト ー プ 排 気 口		-	1	1	1
排 水 口		-	1	1	1	

※ハウスの製造時期によって仕様の変更がある場合がございます。



KKハウス KDシリーズ

対応地区: **北海道** **東北** **関東甲信越** **西日本**

KD-34R/KD-34L/KD-34C

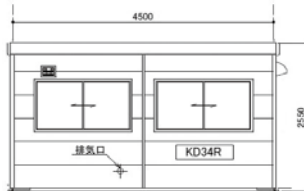
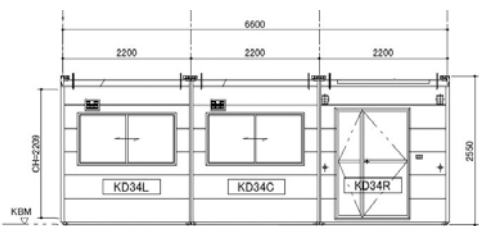

▲KD-34 L・C・R

KKハウス KD-34(3連棟)

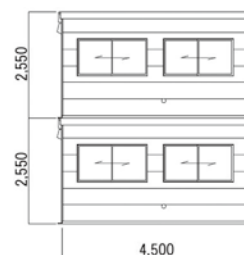
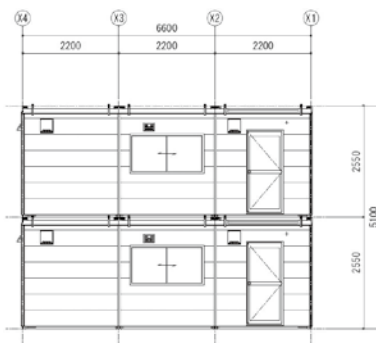
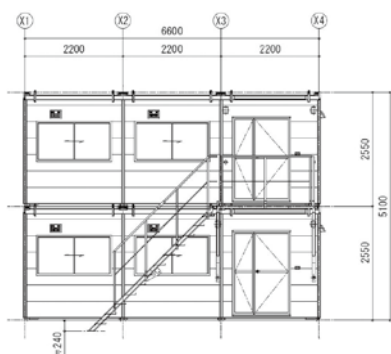

▲KD-34 L・C・R 2階建て

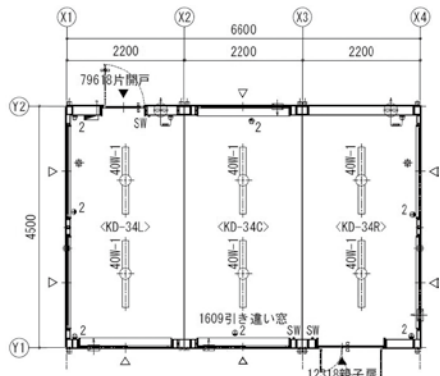

〈KD-34L〉 〈KD-34C〉 〈KD-34R〉

KKハウス KD-34(2階建て)

コード		7734	7734	7734
メーカー		カナテック		
型式		KD-34R	KD-34L	KD-34C
外部寸法・仕様	全長 D mm	4,500	4,500	4,500
	全幅 W mm	2,200	2,200	2,200
	全高 H mm	2,550	2,550	2,550
	2階建全高 mm	5,100	5,100	5,100
	乾燥重量 kg	1,250	1,250	1,170
	構造 / 屋根	軽量鉄骨 / ガルバリウム鋼板		
外壁	金属サイディング			
窓 (アルミサッシ)	2	3	2	
ドア (アルミサッシ)	親子×1	框×1	-	
内部寸法・仕様	天井高 mm	2,209	2,209	2,209
	間口 mm	2,136	2,136	2,200
	奥行 mm	4,192	4,192	4,192
	床	カラー合板 t12		
	壁 / 天井	エンビ合板 t3.8		
	給気口 / 電動換気扇	1/1	1/1	2/-
	照明 (蛍光灯)	40W×2	40W×2	40W×2
	コンセント	3	4	2
	FFストーブ排気口	1	1	-
	排水口	1	1	-

*ハウスの製造時期によって仕様の変更がある場合がございます。

詳細はお近くの営業所にお問い合わせください。



仮設ユニットハウス・KDシリーズ

KKハウス KDシリーズ

対応地区: 北海道 東北 関東甲信越 西日本

KD-44R/KD-44L/KD-44C/KD-55R/KD-55L/KD-55C

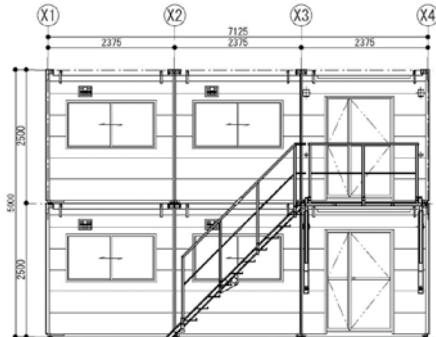

▲KD-55 L・C・R

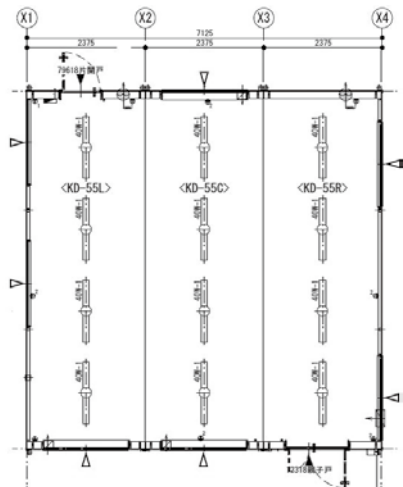
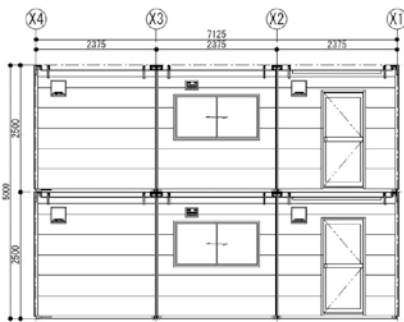
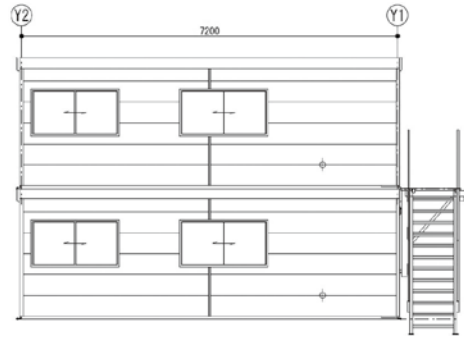

〈KD-55L〉 〈KD-55C〉 〈KD-55R〉



KKハウス KD-55(2階建て)

コード		7744	7744	7744	7755	7755	7755
メーカー		カナテック					
型式		KD-44R	KD-44L	KD-44C	KD-55R	KD-55L	KD-55C
外部寸法・仕様	全長 D mm	6,000	6,000	6,000	7,200	7,200	7,200
	全幅 W mm	2,375	2,375	2,375	2,375	2,375	2,375
	全高 H mm	2,550	2,550	2,550	2,500	2,500	2,500
	2階建全高 mm	5,100	5,100	5,100	5,000	5,000	5,000
	乾燥重量 kg	1,720	1,740	1,630	2,050	1,950	1,950
	構造 / 屋根	軽量鉄骨 / ガルバリウム鋼板					
内部寸法・仕様	外壁	金属サイディング					
	窓 (アルミサッシ)	2	3	2	2	3	2
	ドア (アルミサッシ)	親子×1	框×1	—	親子×1	框×1	—
	天井高 mm	2,223	2,223	2,223	2,172	2,172	2,172
	間口 mm	2,311	2,311	2,375	2,311	2,311	2,375
	奥行 mm	5,692	5,692	5,692	6,892	6,892	6,892
	床	カラー合板 t12					
	壁 / 天井	エンビ合板 t3.8					
	給気口 / 電動換気扇	1/1	1/1	2/-	1/1	1/1	2/-
	照明 (蛍光灯)	40W×3	40W×3	40W×3	40W×4	40W×4	40W×4
コンセント	3	4	2	3	4	2	
FFストーブ排気口	1	1	—	1	1	—	
排水口	1	1	—	1	1	—	

※ハウスの製造時期によって仕様の変更がある場合がございます。



風除室ユニット(KD用)

対応地区: **北海道** **東北** **関東甲信越**

風除室ユニット

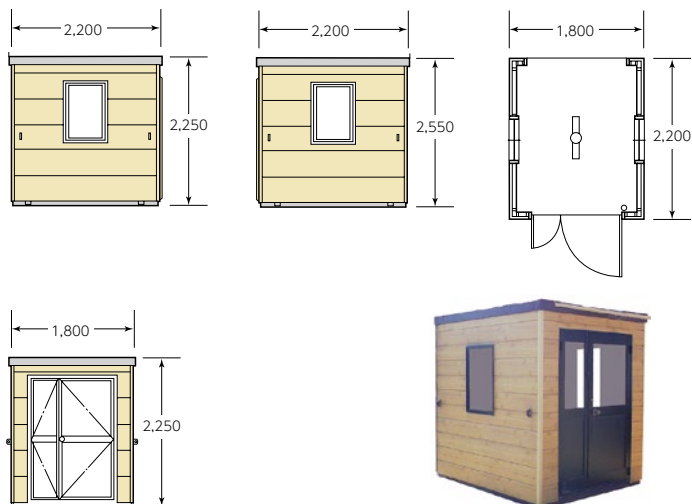

▲風除室 (KDシリーズ用アクセサリ)

風除室ユニット (KD用)

コード	7706
メーカー	カナテック
型式	風除室ユニット
全長 D mm	2,200
全幅 W mm	1,800
全高 H mm	2,250
乾燥重量 kg	450
構造 / 屋根	軽量鉄骨 / ガルバリウム鋼板
外壁	金属サイディング
窓(アルミサッシ)	2
ドア(アルミサッシ)	親子×1
天井高 mm	1,989
間口 mm	1,672
奥行 mm	2,072
床	合板 t12
壁 / 天井	インビ合板 t3.8
給気口	-
照明(蛍光灯)	1
コンセント	-

※ハウスの製造時期によって仕様の変更がある場合がございます。

風除室階段ユニット／ガードマンボックス

風除室階段ユニット(KD用)

対応地区: **北海道**

風除室階段ユニット1F/風除室階段ユニット2F

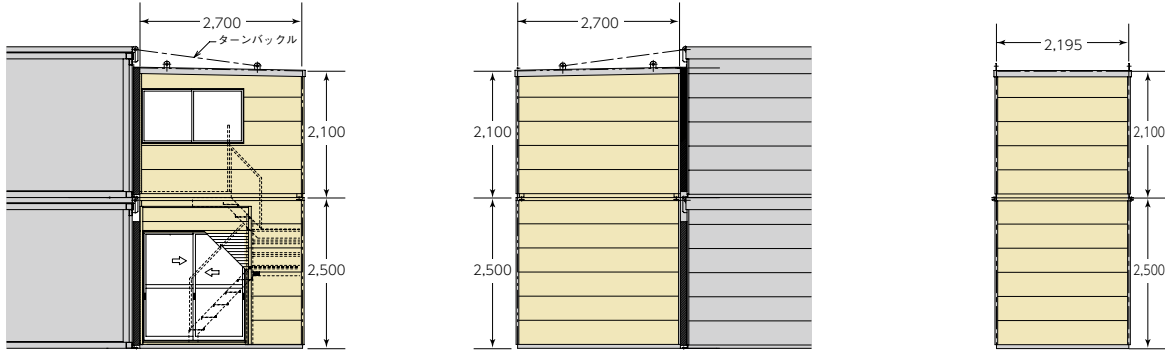

KD-55 R+L
2階建て

風除室階段ユニット
(KD用)1階/2階

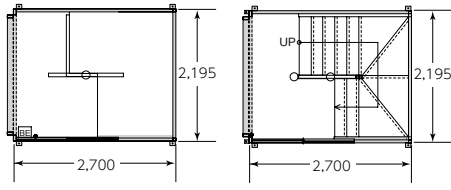

▲風除室階段ユニット
(KD用) 2階

▲風除室階段ユニット
(KD用) 1階

コード		7708	7709
メーカー		カナテック	
型式		風除室階段ユニット(KD用)1階	風除室階段ユニット(KD用)2階
外部寸法・仕様	全長 D mm	2,195	2,195
	全幅 W mm	2,700	2,700
	全高 H mm	2,500	2,100
	乾燥重量 kg	-	-
	構造 / 屋根	軽量鉄骨/ガルバリウム鋼板	
	外壁	金属サイディング	
内部仕様	窓(アルミサッシ)	-	引き違×1
	ドア(アルミサッシ)	引き違×1	-
	シャッター	軽量シャッター×1	-
	天井	縞鋼板塗装仕上	
床	ガルバリウム鋼板		
天井	-	野地板表し	

※ハウスの製造時期によって仕様の変更がある場合がございます。

ガードマンボックス

対応地区: **北海道** **東北** **関東甲信越** **西日本**

GH-III

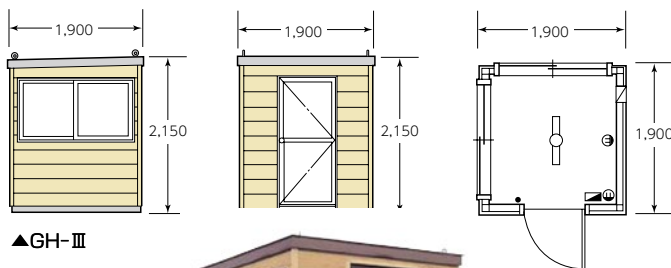

▲GH-III



ガードマンBOX (GH-III)

コード		7770
メーカー		カナテック
型式		GH-III
外部寸法・仕様	全長 D mm	1,900
	全幅 W mm	1,900
	全高 H mm	2,150
	乾燥重量 kg	600
	構造 / 屋根	軽量鉄骨/ガルバリウム鋼板
	外壁	金属サイディング
内部仕様	窓(アルミサッシ)	2
	ドア(アルミサッシ)	框×1
	天井高 mm	1,925
	間口 mm	1,772
	奥行 mm	1,772
	床	合板 t12
	壁 / 天井	プリント合板 t3.8
給気口	1	
照明(LED/蛍光灯)	1	
コンセント	2	

※ハウスの製造時期によって仕様の変更がある場合がございます。

Ⅲ
Ⅳ
仮設ユニットハウス・KDシリーズ
その他ユニット/階段



ハウス用階段

屋根付階段ユニット

対応地区: **北海道** **東北** **関東甲信越** **西日本**

R型ハウス用階段ユニット SC・SS・SSR・SCR

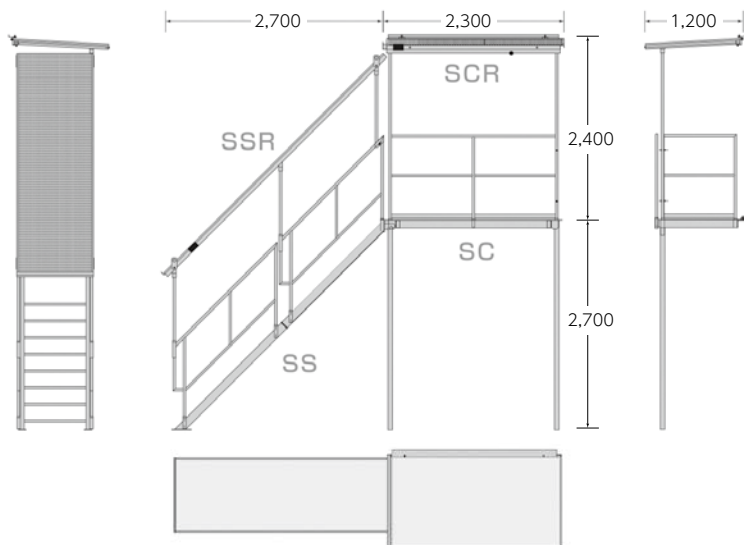

階段段部屋根ユニット SSR

コード	7713
メーカー	カナテック
型式	SSR
外部寸法・仕様	
全長 D mm	940
全幅 W mm	2,700
全高 H mm	-
乾燥重量 kg	40
構造	軽量鉄骨
主要部材	アルミ屋根 AL2

※連棟 RC 専用部材

階段段部ユニット SS

コード	7779
メーカー	カナテック
型式	SS
外部寸法・仕様	
全長 D mm	900
全幅 W mm	2,700
全高 H mm	-
乾燥重量 kg	220
構造	軽量鉄骨
主要部材	手摺×4

階段踊場部ユニット SC

コード	7772
メーカー	カナテック
型式	SC
外部寸法・仕様	
全長 D mm	1,140
全幅 W mm	2,290
全高 H mm	2,700
乾燥重量 kg	220
構造	軽量鉄骨
主要部材	鉄骨柱×2 手摺×2

※ハウスの製造時期によって仕様の変更がある場合がございます。

階段踊場部屋根ユニット SCR

コード	7714
メーカー	カナテック
型式	SCR
外部寸法・仕様	
全長 D mm	1,200
全幅 W mm	2,300
全高 H mm	2,400
乾燥重量 kg	47
構造	軽量鉄骨
主要部材	アルミ屋根 AL1

※連棟 RC 専用部材

屋根なし階段ユニット

対応地区: **北海道** **東北** **関東甲信越**

FE用階段

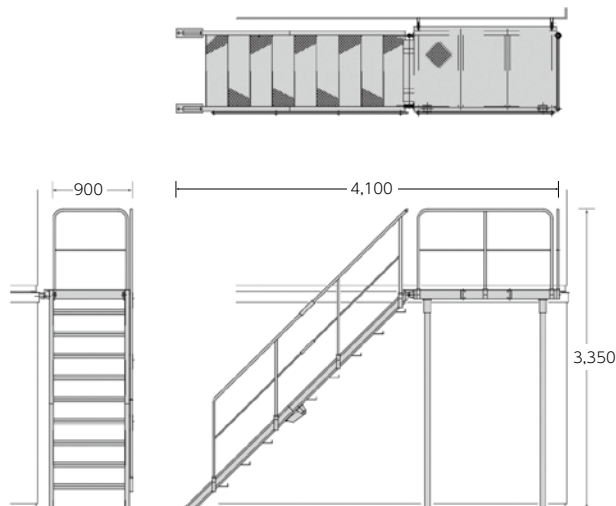

コード	7776
メーカー	カナテック
型式	FE用階段
外部寸法・仕様	
全長 D mm	900
全幅 W mm	4,100
全高 H mm	3,350
乾燥重量 kg	250
構造	軽量鉄骨

※ハウスの製造時期によって仕様の変更がある場合がございます。
※段部と踊場部はセットです。

IV
その他ユニット／階段

喫煙ユニット

喫煙ユニット

対応地区: 東北圏

KH-15



現場・集合エリアの受動喫煙の防止対策に

軽量鉄骨構造のフレームに壁パネルはアルミ枠ポリカーボネート板を採用。非常に軽量で設置時の負担を軽減します。受動喫煙を防止し、たばこを吸う人も吸わない人にも、快適に過ごせるクリーンな分煙環境を実現します。

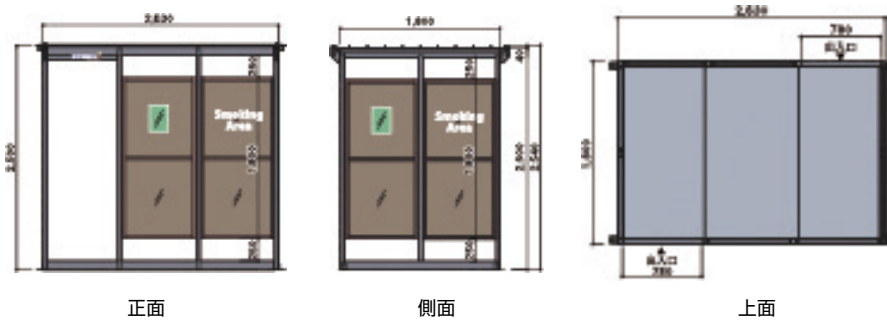

正面

側面

上面

コード	7660	
メーカー	カナテック	
型式	KH-15	
外部寸法	正面 mm	2,630
	奥行 mm	1,800
	高さ mm	2,540
重量	kg	430
壁材	ポリカーボネート	
床材	CH.PL-3.2	



※製品仕様は改良などにより、予告なく変更することがあります。
※掲載製品の写真はイメージです。色・仕様は実物と異なる場合があります。



物置ハウス他

ぶんべつくん(3連)

対応地区: **北海道** **東北** **関東甲信越**



ぶんべつくん(3連)

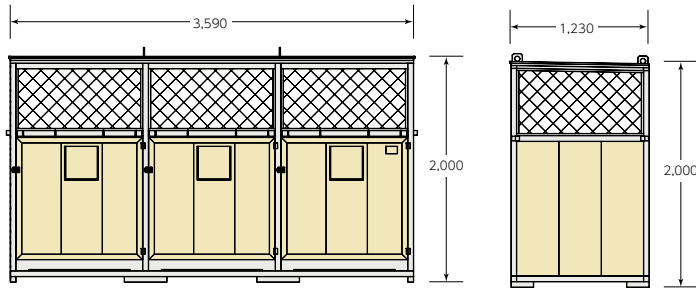
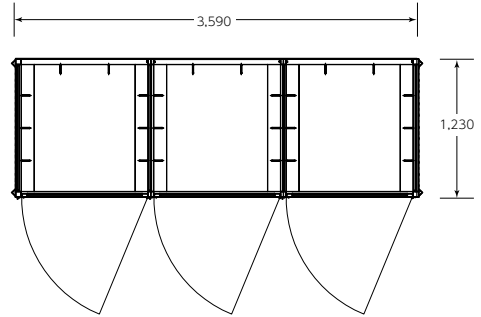

▲ぶんべつくん(3連)

コード		7769
メーカー		カナテック
型式		ぶんべつくん(3連)
外部寸法・仕様	全長 D mm	1,230
	全幅 W mm	3,590
	全高 H mm	2,000
	乾燥重量 kg	380
	構造 / 屋根	軽量鉄骨/複合板
外部	壁	金属サイディング
	ドア(スチール品)	3
内部寸法・仕様	天井高 mm	1,830
	間口 mm	1,130
	奥行 mm	1,130
	床	カラー合板
壁 / 天井	ガルバリウム鋼板/複合板	

※ハウスの製造時期によって仕様の変更がある場合がございます。

ぶんべつくん(4連)

対応地区: **北海道** **西日本**

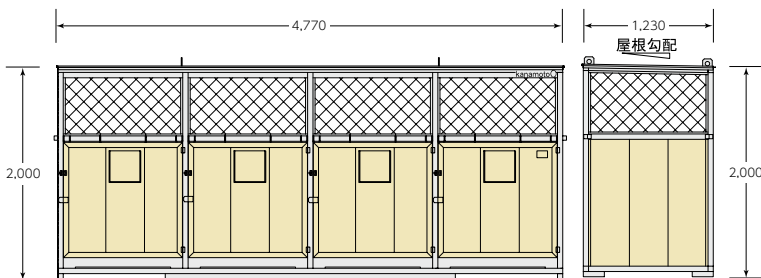
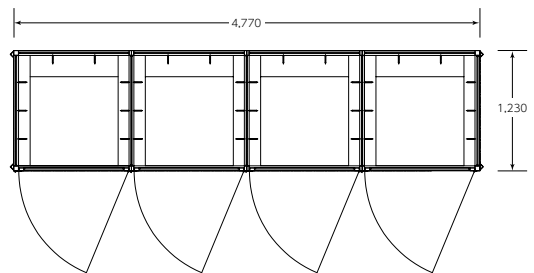

▲ぶんべつくん(4連)

コード		7769
メーカー		カナテック
型式		ぶんべつくん(4連)
外部寸法・仕様	全長 D mm	1,230
	全幅 W mm	4,770
	全高 H mm	2,000
	乾燥重量 kg	500
	構造 / 屋根	軽量鉄骨/複合板
外部	壁	金属サイディング
	ドア(スチール品)	4
内部寸法・仕様	天井高 mm	1,830
	間口 mm	1,205/1,180
	奥行 mm	1,130
	床	カラー合板
壁 / 天井	ガルバリウム鋼板/野地板	

※ハウスの製造時期によって仕様の変更がある場合がございます。

詳細はお近くの営業所にお問い合わせください。

物置ハウス他

物置ハウス

対応地区: **北海道** **東北** **関東甲信越** **西日本**

SH1.0/SH2.0



物置ハウス SH1.0



物置ハウス SH2.0

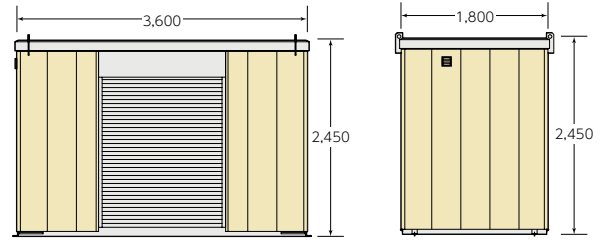

▲物置ハウス SH2.0

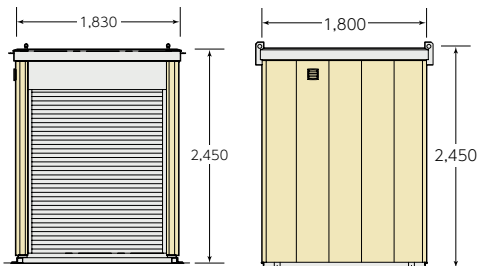

▲物置ハウス SH1.0

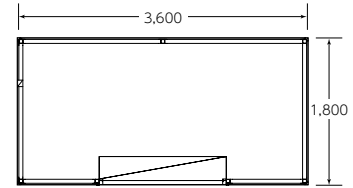

コード			7794	7796
メーカー			カナテック	
型式			SH1.0	SH2.0
外部寸法・仕様	全長	D mm	1,800	1,800
	全幅	W mm	1,830	3,600
	全高	H mm	2,450	2,450
	乾燥重量	kg	390	800
構造 / 屋根			軽量鉄骨 / ガルバリウム鋼板	
外壁			金属サイディング	
シャッター			1(開口H1,878×W1,500) 1(開口H1,878×W1,500)	
内部寸法・仕様	天井高	mm	2,270	2,270
	間口	mm	1,700	1,700
	奥行	mm	1,730	3,500
	床	合板 t12		
給気口			1	1

※ハウスの製造時期によって仕様の変更がある場合がございます。

快適KKトイレ(ハイグレード仕様)

対応地区: **北海道**

HGR-01

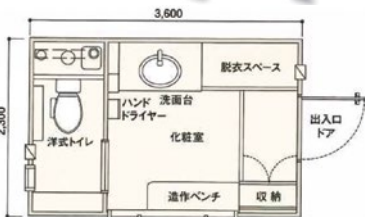

コード			7710
メーカー			カナテック
型式			HGR-01
基本仕様	全長	W mm	3,600(柱外寸)
	全幅	D mm	2,300(柱外寸)
	全高	H mm	2,600(天井高1,980)
	構造	軽量鉄骨構造	
床面積(外寸面積)			8.28㎡ (2.5坪)
乾燥重量			1,800
仕上表	屋根	野地板(OSBt9) ガルバリウム鋼板 t0.35	
	外壁	金属サイディング t18	
	床	コンクリートパネル t12 仕上げ:長尺ビニール床材	
	壁	特殊アクリルUVコート t3	
	天井	ロックウール吸音板 t9.0	
	照明器具	LED照明(全灯)	
	便座	洋式洗浄暖房便座	
	洗面台	特注ドレッサー W1,200/自動水栓	
フィッティングスペース			仕上げ/タイルカーペット
給水タンク			電動ポンプ付 50ℓ
便槽			1,200ℓ

オプション対応品
・フィッティングボード・擬音装置・外壁サイディングの変更

※ハウスの製造時期によって仕様の変更がある場合がございます。



KKトイレ

快適KKトイレ

対応地区: 北海道 東北 関東甲信越 西日本 九州

KⅢ-01



コード	7710
メーカー	カナテック
型式	KⅢ-01
基本仕様	
全長 W mm	2,600(柱外寸)
全幅 D mm	2,200(柱外寸)
全高 H mm	2,650(天井高2,020)
構造	軽量鉄骨構造
床面積(外寸面積)	5.72㎡(1.7坪)
乾燥重量 kg	800
屋根	野地板(OSBt9) ガルバリウム鋼板 t0.35
外壁	金属サイディング
床	合板 t12 仕上げ:長尺ビニール床材
壁 / 天井	エンビ合板 t3.8
建具	アルミドア(外部:2重ロック)/アルミサッシ
照明器具	LED照明
便器	洋式暖房便座
洗面台	鏡付洗面台
給水タンク	トイレ 54ℓ/洗面台 45ℓ
便槽	350ℓ
フィッティングスペース	フィッティングボード(オプション品)

オプション対応品
 ・フィッティングボード ・擬音装置 ・外壁サイディングの変更
 ※ハウスの製造時期によって仕様の変更がある場合がございます。

快適KKトイレ

対応地区: 北海道 東北 関東甲信越 西日本 九州

KⅢ-02



コード	7710
メーカー	カナテック
型式	KⅢ-02
基本仕様	
全長 W mm	2,600(柱外寸)
全幅 D mm	2,200(柱外寸)
全高 H mm	2,650(天井高2,020)
構造	軽量鉄骨構造
床面積(外寸面積)	5.72㎡(1.7坪)
乾燥重量 kg	900
屋根	野地板(OSBt9) ガルバリウム鋼板 t0.35
外壁	金属サイディング
床	合板 t12 仕上げ:長尺ビニール床材
壁 / 天井	エンビ合板 t3.8
建具	アルミドア(外部:2重ロック)/アルミサッシ
照明器具	LED照明
便器	洋式暖房便座/小便器
洗面台	鏡付洗面台
給水タンク	トイレ 54ℓ/洗面台 45ℓ/小便器タンク容量 45ℓ
便槽	350ℓ×2
フィッティングスペース	フィッティングボード(オプション品)

オプション対応品
 ・フィッティングボード ・擬音装置 ・外壁サイディングの変更
 ※ハウスの製造時期によって仕様の変更がある場合がございます。

KKトイレ

非水洗トイレ・簡易水洗式トイレ(シングル・ダブル)

対応地区: 北海道 東北 関東甲信越 西日本

NUT-01/NUT-02/NUT-03/V1-03/NUT-04/V1-04



水洗 トイレ S_V1-03

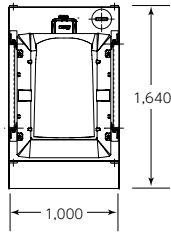

▲V1-03

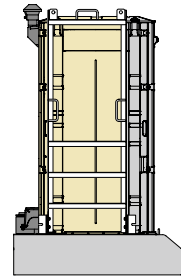
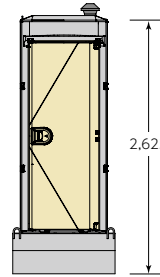

水洗 トイレ W_V1-04

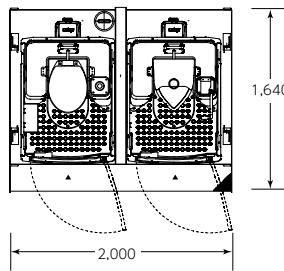

▲V1-04

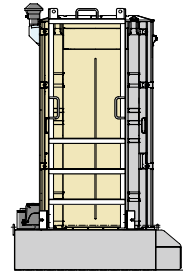
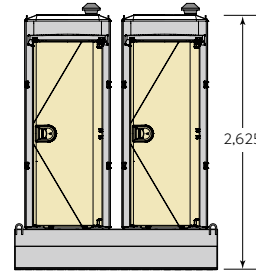

水洗 トイレ S_NUT-03

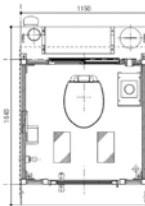

▲NUT-03

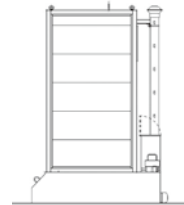

水洗 トイレ W_NUT-04

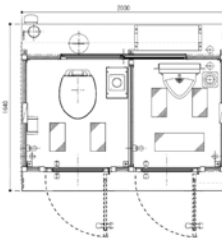

▲NUT-04

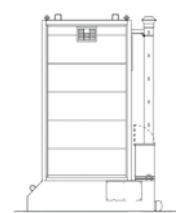
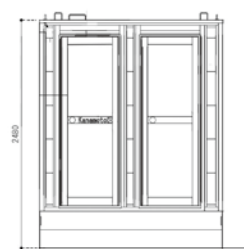

コード		7782		7783	
メーカー		カナテック			
型式		NUT-03	V1-03	NUT-04	V1-04
仕様	水 洗	簡易水洗	簡易水洗	簡易水洗	簡易水洗
	使用形式	和式/洋式便器×各1	和式/洋式便器×各1	小用×1 和式/洋式便器×各1	小用×1 洋式便器×1
	窓 数	1	—	1	—
	ドア 数	1	1	2	2
	照 明	1	1	2	2
	臭気装置	電動ファン×1	電動ファン×1	電動ファン×1	電動ファン×2
	外内壁	金属サイディング	FRP	金属サイディング	FRP
	便槽容量 ℓ	650	530	850	1,080
	水タンク容量 ℓ	50	60	50	60×2
	外部寸法仕様	全長 D mm	1,640	1,640	1,640
全幅 W mm		1,150	1,000	2,000	2,000
全高 H mm		2,593	2,625	2,593	2,625
乾燥重量 kg		620	260(橋無)/350	940	640

※ハウスの製造時期によって仕様の変更がある場合がございます。



簡易水洗トイレ・本水洗トイレ

FR-22

対応地区:



レストルーム (FR-22)

コード		7784
メーカー		カナテック
型式		FR-22
仕様	水 洗	簡易水洗
	使用形式	小用×1 和式/洋式便器×各1
	照明	2
	臭気抜装置	電動ファン×1
外部寸法・仕様	給気口	3
	便槽容量ℓ	1,215
	水タンク容量ℓ	トイレ用55/手洗用30
	全長 D mm	2,200
	全幅 W mm	3,100
	全高 H mm	2,650
	乾燥重量 kg	1,700
	構造 / 屋根	軽量鉄骨・ガルバリウム鋼板
	外壁	金属サイディング
	窓 (アルミサッシ)	2
内部仕様	点検窓 (アルミサッシ)	1
	入口ドア (アルミサッシ)	1
	兼用側入口ドア (アルミサッシ)	1
	天井高 mm	2,416
	床	編鋼板
	壁 / 天井	エンビ合板 t3.8
	照明 (蛍光灯)	2
仕様	コンセント	1
	換気扇	1

簡易水洗トイレ・本水洗トイレ

SR-02

対応地区:



正面

背面

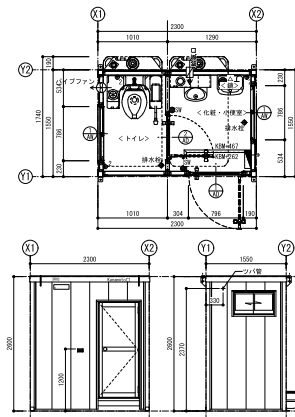

コード		7784
メーカー		カナテック
型式		SR02
基本仕様	全長 D mm	2,300 (柱外寸)
	全幅 W mm	1,740 (最大外寸)
	全高 H mm	2,600 (天井高2,006)
	構造	軽量鉄骨構造
仕様	床面積 (外寸面積)	3.5㎡ (1.08坪)
	乾燥重量	890
仕上がり	屋根	野地板 (OSBt9) ガルバリウム鋼板 t0.35
	外壁	金属サイディング
	床	合板 t12 仕上げ: 長尺塩ビ床材
	壁 / 天井	エンビ合板 t3.8
	建具	アルミドア/アルミサッシ
	照明器具	LED照明
	便器	洋式暖房便座/小便器
	洗面台	鏡付洗面台
	給水タンク	トイレ54ℓ/洗面台10ℓ/小便器45ℓ
	便槽	350ℓ×2

バイオトイレ

対応地区: 関東甲信越 西日本

KBTレスト型/KBT水洗式



KBTレスト型



KBT水洗式

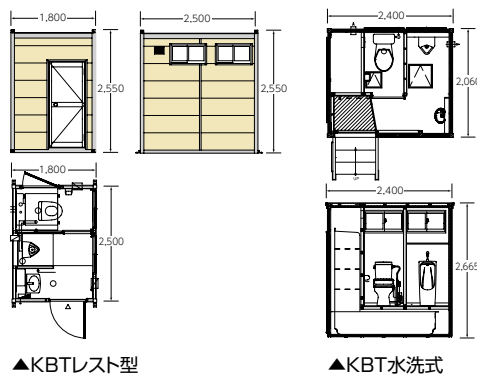

▲KBTレスト型

▲KBT水洗式

コード		7785	
メーカー		カナテック	
型式		KBTレスト型	KBT水洗式
外部寸法・仕様	全長 D mm	2,500	2,060
	全幅 W mm	1,800	2,400
	全高 H mm	2,550	2,665
	乾燥重量 kg	950	1,100
	構造 / 屋根	軽量鉄骨 / ガルバリウム鋼板	軽量鉄骨 / ガルバリウム鋼板
	外壁	金属サイディング	金属サイディング
	窓 (アルミサッシ)	2	2
内部寸法・仕様	ドア (アルミサッシ)	2	1
	天井高 mm	1,954	1,954
	間口 mm	1,642	2,400
	奥行 mm	2,342	2,060
	床	合板下地、シート仕上	合板下地、シート仕上
	壁 / 天井	エンビ合板	エンビ合板
	給気口	2	1
仕様	照明 (蛍光灯)	3	3
	コンセント	3	3
	換気扇	1	1

詳細はお近くの営業所にお問い合わせください。

トイレ

簡易水洗・本水洗・身障者簡易水洗・快適トイレ・車載トイレ

TU-V1F4KM/TU-V1F4WKM/TU-L3F4W/TU-CTLF4/TU-V1JKM/TU-V1WKM/
TU-S3F4W/GT-QT/GX-ACP/GX-WR/TU-CTiXF4/TU-CTiXFUM/TU-CTWiXF4/
TU-L3F4W/TU-CTLF4

対応地区: 北海道 東北 関東甲信越 西日本



簡易水洗タイプ



レストルーム (TU-S3F-4W)



車載用トイレ (GT-QT)

コード		7782				7784		7788		7782	
メーカー		ハマネツ								日野興業	
型式		TU-V1F4KM	TU-V1F4WKM	TU-L3F4W	TU-CTLF4	TU-V1JKM	TU-V1WKM	TU-S3F4W	GT-QT	GX-ACP	GX-WR
仕様	水洗	簡易水洗和式	簡易水洗洋式	簡易水洗洋式	簡易水洗洋式	本水洗和式	本水洗洋式	身障者簡易水洗洋式	簡易水洗洋式	アスチック/和式/簡易水洗	アスチック/洋式/本水洗
	様式	兼用		洋式		兼用		兼用		和式	洋式
	給水タンク容量 ℓ	60		40		-		20		-	-
	便槽容量 ℓ	360		120		-		80		-	-
外部寸法仕様	寸法 H mm	2,470		1,783		2,420		1,994		1,746~2,090	2,590
	W mm	840		1,470		840		1,456		850	850
	L mm	1,550		1,160		1,340		1,431		1,125	1,590
	重量 kg	91		140		135		94		84	121
内部仕様	凍結防止ヒーター性能	出力(60W~209W) 電源(AC100V50/60Hz)		-		-		-		-	-
	電動ベンチレーター性能	出力(8W/10W) 電源(AC100V50/60Hz)		-		-		-		-	-



快適トイレ (TU-CTiXF4)
快適トイレ (TU-CTiXFUM)



快適トイレ (TU-CTWiXF4)



車載用トイレ (TU-CTLF4)

コード		7719		8344		7719		7788	
メーカー		ハマネツ							
型式		TU-CTiXF4		TU-CTiXFUM		TU-CTWiXF4		TU-L3F4W	TU-CTLF4
仕様	水洗	簡易水洗洋式		簡易水洗手洗		簡易水洗洋式+手洗		簡易水洗洋式	
	様式	洋式		手洗		洋式+手洗		洋式	
	給水タンク容量 ℓ	60		20		洋式60/手洗給水タンク10		40	
	便槽容量 ℓ	330		330		330		120	
外部寸法仕様	寸法 H mm	2,470		2,470		2,470		2,064	
	W mm	845		845		1,869		1,470	
	L mm	1,555		1,555		1,555		1,160	
	重量 kg	93		85		180		140	135
内部仕様	凍結防止ヒーター性能	-		-		-		-	
	電動ベンチレーター性能	-		-		-		-	



ルーバーフェンス/ハマネツ

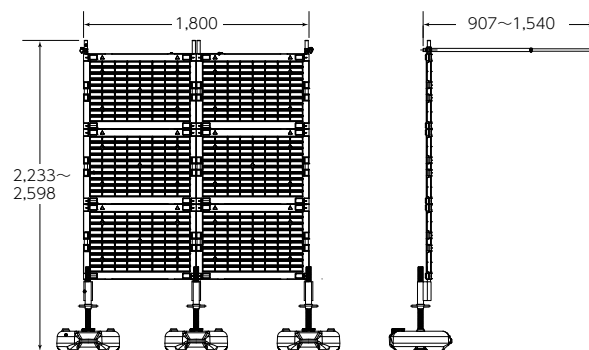
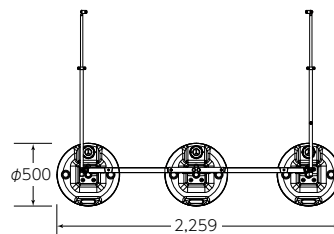

POINT 01 **スピード施工** 部品点数を最適化し、業界トップクラスの施工性

施工時間約10分(L字3スパンの場合)

トイレとの固定



POINT 02 **優れた意匠性と耐久性**

パネルカラーをトイレの側面と合わせ統一感をもたせました。縦リブを増やして強度アップ。ウェイトタンクは円形構造のため、向きの調整は必要ありません。積み重ねできるので、強風の地域でも安心です。



POINT 03 **専用金具でしっかり固定**

専用金具を使って、パネルや補強枠をしっかり固定し、ぐらつきを抑えます。



物置ハウス／ガードマンボックス

物置ハウス

対応地区: 九州圏

SHK1.0/SHK2.0



物置ハウス SHK1.0



物置ハウス SHK2.0

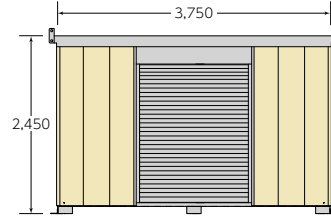

▲物置ハウス SHK2.0

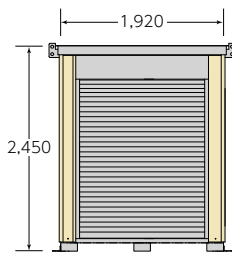
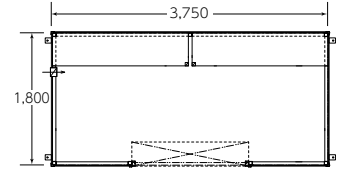
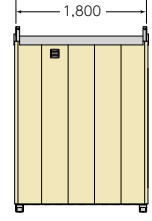

▲物置ハウス SHK1.0

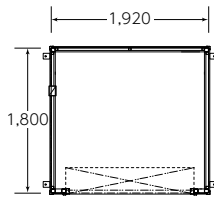
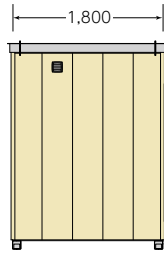

コード		7794	7796
メーカー		カナテック	
型式		SHK1.0	SHK2.0
外部寸法・仕様	全長 D mm	1,800	1,800
	全幅 W mm	1,920	3,750
	全高 H mm	2,450	2,450
	乾燥重量 kg	390	800
	構造 / 屋根	軽量鉄骨 / ガルバリウム鋼板	
外壁	金属サイディング		
	シャッター	1(開口H1,878×W1,500)	1(開口H1,878×W1,500)
内部寸法・仕様	天井高 mm	2,270	2,270
	間口 mm	1,700	1,700
	奥行 mm	1,730	3,500
	床	コンクリート型枠用合板	
給気口	1	1	

※ハウスの製造時期によって仕様の変更がある場合がございます。

ガードマンボックス

対応地区: 九州圏

GHK-Ⅲ

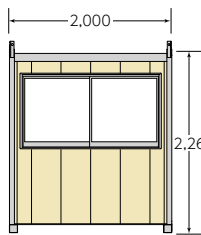

▲GHK-Ⅲ

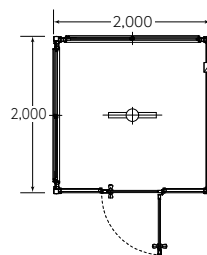
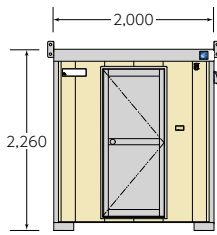

ガードマンBOX (GHK-Ⅲ)

コード		7770
メーカー		カナテック
型式		GHK-Ⅲ
外部寸法・仕様	全長 D mm	2,000
	全幅 W mm	2,000
	全高 H mm	2,260
	乾燥重量 kg	600
	構造 / 屋根	軽量鉄骨 / ガルバリウム鋼板
外壁	金属サイディング	
	窓(アルミサッシ)	2
ドア(アルミサッシ)	枠×1	
内部寸法・仕様	天井高 mm	1,925
	間口 mm	1,772
	奥行 mm	1,772
	床	コンクリート型枠用合板
壁 / 天井	プリント合板	
給気口	1	
照明(蛍光灯)	1	
コンセント	2	

※ハウスの製造時期によって仕様の変更がある場合がございます。

Ⅳ その他ユニットハウス／階段



KKトイレ

快適KKトイレ

対応地区: 九州圏

KⅢ-02P

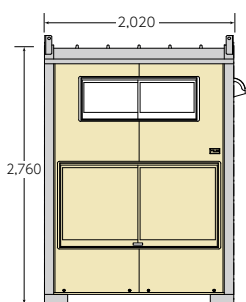
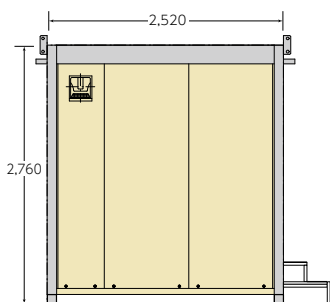
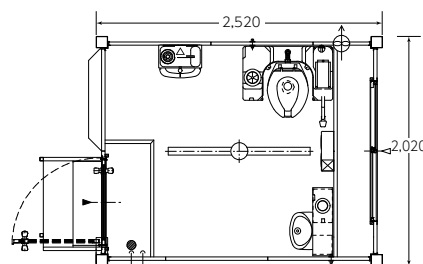
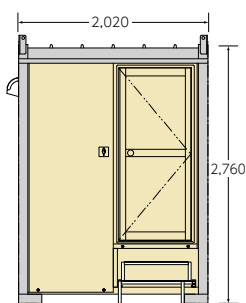
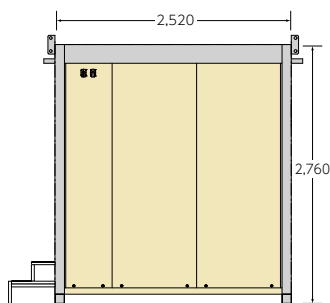

コード		7719	
メーカー		カナテック	
型式		KⅢ-02P	
基本仕様	全長	D mm	2,520 (柱外寸)
	全幅	W mm	2,020 (柱外寸)
	全高	H mm	2,760 (天井高1,980)
	構造		軽量鉄骨構造
	床面積	m ²	5.09(1.5坪)
仕上表	屋根		野地板 (OSB) ガルバリウム鋼板 t0.35
	外壁		金属パネル t30
	床		合板t12 仕上:長尺ビニール床材
	壁 / 天井		エンビ合板 t4.0
	建具		アルミドア (外部:2重ロック)/アルミサッシ
	照明器具		LED照明
	便器		洋式便座
	洗面台		鏡付洗面台
	給水タンク		トイレ70ℓ/手洗10ℓ
	便槽		350
	フィッティングスペース		フィッティングボード (オプション品)
	エアコン		オプション品

※ハウスの製造時期によって仕様の変更がある場合がございます。

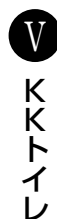

パネル式ノックダウンハウス

KKハウス RPKシリーズ

対応地区: 東北圏 西日本圏 九州圏

RPK-40 (2連棟) / RPK-50 (2連棟) ※単棟・2階建も可能です



RPK-40

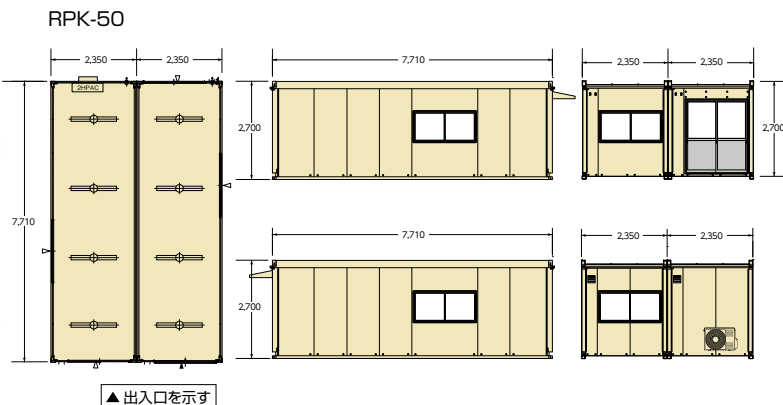
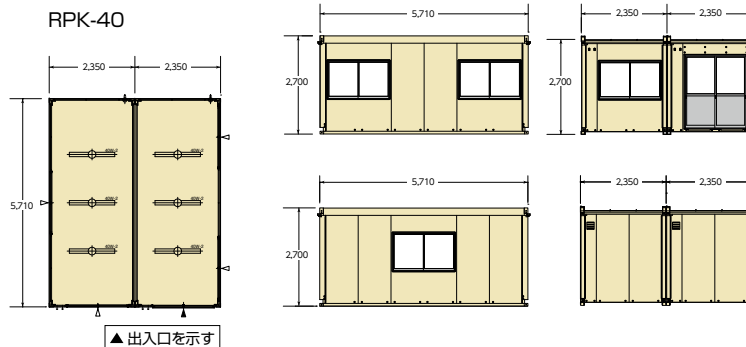

VI パネル式ノックダウンハウス

コ ー ド		7749	7759
メ ー カ ー		カナテック	
型 式		RPK-40	RPK-50
外部寸法・仕様	全 長 W mm	5,710 (柱外寸)	7,710 (柱外寸)
	全 幅 D mm	2,350 (柱外寸)	2,350 (柱外寸)
	全 高 H mm	2,700	2,700
	乾 燥 重 量 kg	930	1,050
	構 造 / 屋 根	軽量鉄骨構造/野地板 (OSBt9) ガルバリウム鋼板 t0.3	軽量鉄骨構造/野地板 (OSBt9) ガルバリウム鋼板 t0.3
	外 壁	断熱材充填パネル t33 (表面材: カラー鋼板 t0.3)	断熱材充填パネル t33 (表面材: カラー鋼板 t0.3)
窓 (アルミサッシ)	4	4	
ドア (アルミサッシ)	引き違×1	引き違×1	
内部寸法・仕様	天 井 高 mm	2,330	2,330
	間 口 mm	2,230	2,230
	奥 行 mm	5,510	7,510
	床	カラーコンパネ t12	カラーコンパネ t12
	壁 / 天 井	熱材充填パネル t33・グラスウール25mm プリント合板 t2.5	熱材充填パネル t33・グラスウール25mm プリント合板 t2.5
	給気口/電動換気扇	1/1	1/1
照 明 (蛍 光 灯)	3	4	
コ ン セ ント	3	3	



RPK専用オプションパネル

●トイレユニット/UT

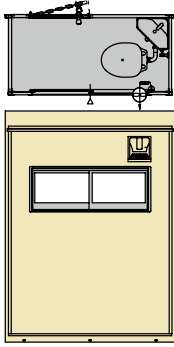

コード	7773
名称	トイレユニット
サイズ mm	W1,800
付属品	洋式水洗トイレ・15cm電動換気扇 アルミ製引違戸(外付け)アルミ製框戸(内付け)

●キッチンパネル/UK

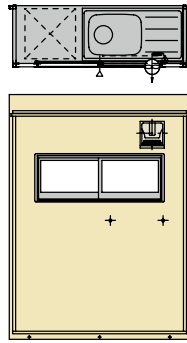

コード	7768
名称	キッチンパネル
サイズ mm	W1,800
付属品	流し台・15cm電動換気扇・ アルミ製引違戸(半外付け)

●スペースユニット/WD

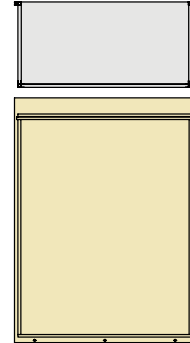

コード	7738
名称	スペースユニット
サイズ mm	W1,800
付属品	無し

●風除室ユニット/WD

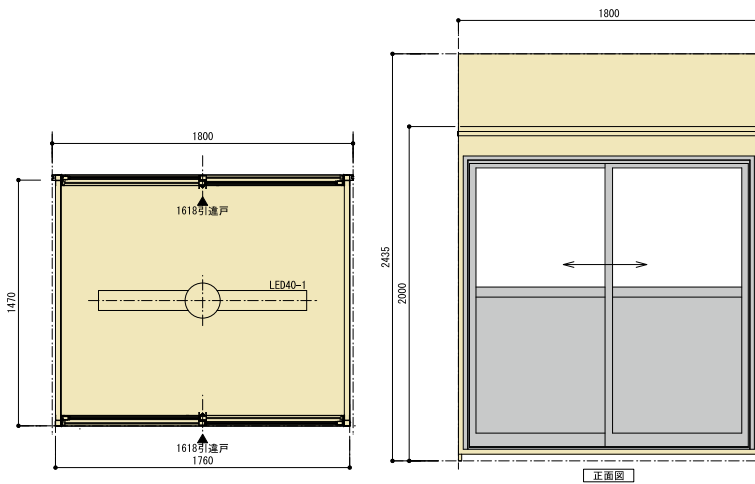

コード	7706
メーカー	カナテック
名称	風除室ユニット D1470タイプ
サイズ mm	W1,800
付属品	無し

●RPK用 階段

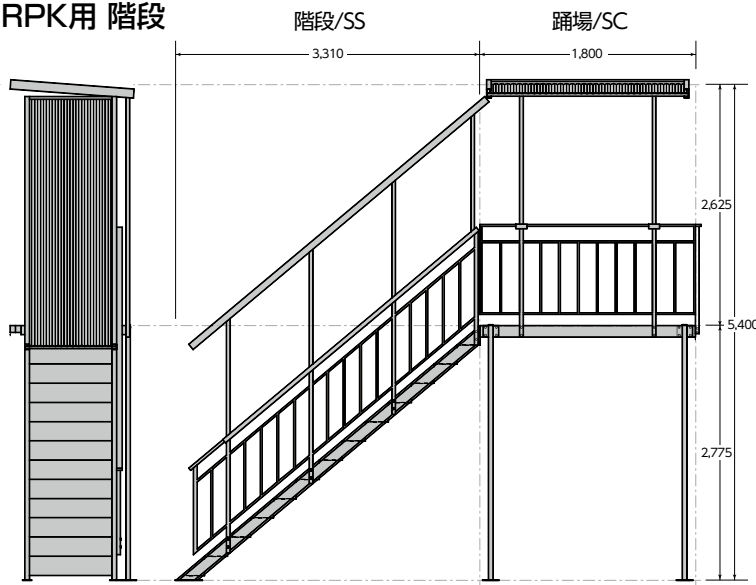

コード	7779
メーカー	カナテック
型式	ハウス用 鉄骨階段/SS
外部寸法・仕様	
全長 D mm	3,310
全幅 W mm	950
全高 H mm	5,400
乾燥重量 kg	270

コード	7772
メーカー	カナテック
型式	ハウス用踊り場/SC
外部寸法・仕様	
全長 D mm	1,800
全幅 W mm	1,285
全高 H mm	2,625+2,775
乾燥重量 kg	270

VI RPK専用オプションパネル

仮設ユニットハウス RSKシリーズ

KKハウス RSKシリーズ

対応地区: 九州圏

RSK-20/RSK-30



KKハウス RSK-30

■RSK-20

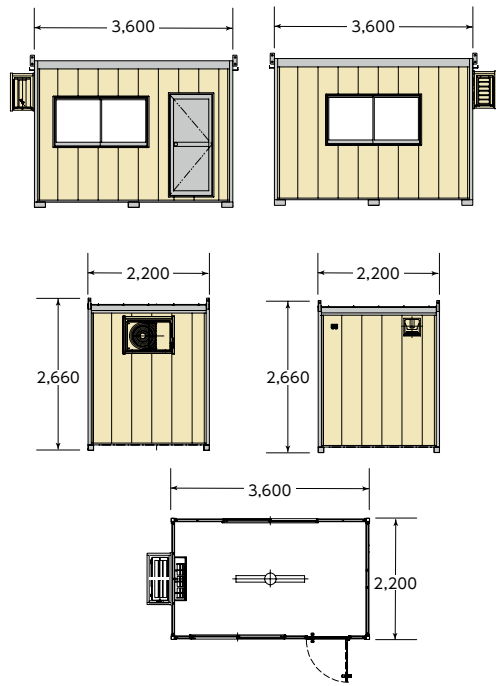

■RSK-30

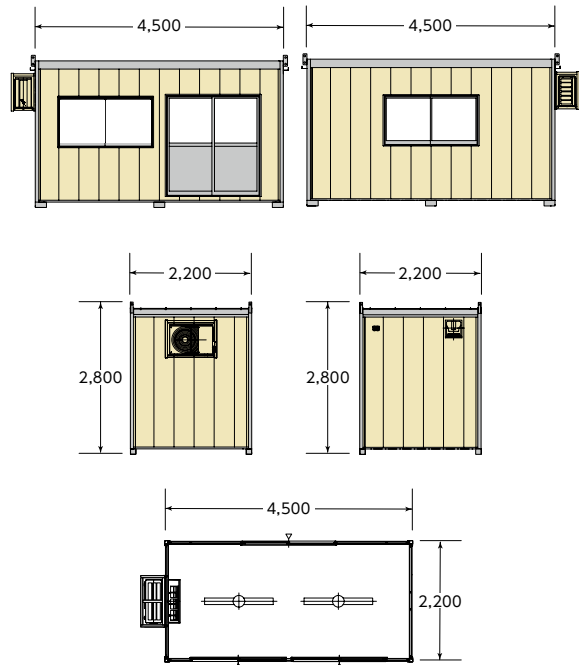

VII 仮設ユニットハウスRSKシリーズ

コード		7723	7731	7740
メーカー		カナテック		
型式		RSK-20	RSK-30	RSK-40
外部寸法・仕様	全長 W mm	3,600	4,500	5,600
	全幅 D mm	2,200	2,200	2,200
	全高 H mm	2,560+100 (ゲタ分)	2,700+100 (ゲタ分)	2,700+100 (ゲタ分)
	乾燥重量 kg	720	1,040	1,170
	構造 / 屋根	軽量鉄骨/野地板 (OSBt9)、アスファルトの上、ガルバリウム鋼板t0.4 立ハゼ葺き		
	外壁	金属サイディングt15 木目 縦貼 (働幅365)		
窓 (アルミサッシ)	アルミ製引き違窓×2	アルミ製引き違窓×2	アルミ製引き違窓×2	
ドア (アルミサッシ)	アルミ製框戸×1	アルミ製框戸×1	アルミ製框戸×1	
内部寸法・仕様	天井高 mm	2,345	2,510	2,510
	間口 mm	2,075	2,075	2,075
	奥行 mm	3,475	4,375	5,475
	床	塗装合板t12		
	壁・天井	化粧合板t3.8/化粧合板t3.8		
	エアコン	2.8kw 1セット	2.8kw 1セット	3.6kw 1セット
	給気口/電動換気扇	1/1	1/1	1/1
照明 (蛍光灯)	1	2	2	
コンセント	3	3	4	

※ハウスの製造時期によって仕様の変更がある場合がございます。



KKハウス RSKシリーズ

対応地区: 九州圏

RSK-40



KKハウス RSK-40

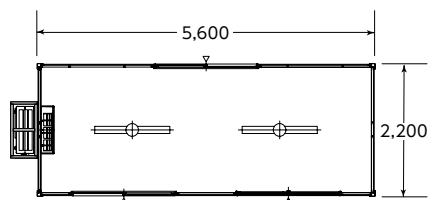
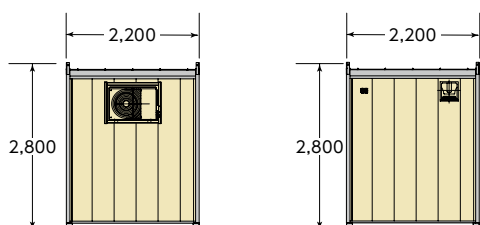
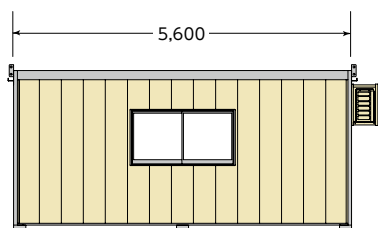
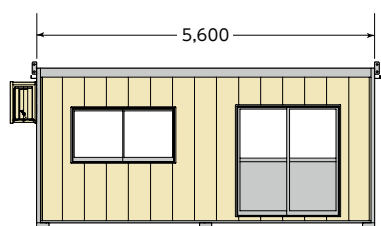

RSK-40



RSK-30



Ⅶ 仮設ユニットハウスRSKシリーズ

詳細はお近くの営業所にお問い合わせください。

什器・備品

●事務机(両袖)



コード	8201	
商品名	両袖机	
寸法	長さ mm	1,400
	奥行 mm	700
	高さ mm	700
重量	kg 66	

●事務机(片袖)



コード	8202	
商品名	片袖机	
寸法	長さ mm	1,000
	奥行 mm	700
	高さ mm	700
重量	kg 43	

●回転イス(肘付き)



コード	8206	
商品名	回転イス(肘付き)	
寸法	長さ mm	563
	奥行 mm	520
	高さ mm	764
重量	kg 13	

●回転イス(肘無し)



コード	8207	
商品名	回転イス(肘無し)	
寸法	長さ mm	563
	奥行 mm	520
	高さ mm	764
重量	kg 11	

●会議用テーブル



コード	8214	8215
商品名	会議用テーブル(450巾)	会議用テーブル(600巾)
寸法	長さ mm	1,800
	奥行 mm	450
	高さ mm	700
重量	kg 14.5	17.0

※ 木目天板のほか、白天板の取り扱いも御座います。

※ 寸法は各種取り扱いがございます。詳細は最寄りの営業所までお問い合わせください。

●折畳みイス



コード	8209	
商品名	折畳みイス	
寸法	長さ mm	430
	奥行 mm	437
	高さ mm	740
重量	kg 4.2	

●スチール書庫



コード	8233	8236
商品名	スチール書庫 3×3	スチール書庫 6×3
寸法	長さ mm	880
	奥行 mm	400
	高さ mm	880
重量	kg 28.3	53.5

●ガラス書庫



コード	8232	8235
商品名	ガラス書庫 3×3	ガラス書庫 6×3
寸法	長さ mm	880
	奥行 mm	400
	高さ mm	880
重量	kg 29.3	54.0



●スチール棚(5段)



コード		8242	8243
商品名		軽量棚S	軽量棚W
寸法	長さ mm	900	1,800
	奥行 mm	450	600
	高さ mm	1,800	1,800
重量 kg		23	61

●ホワイトボード



コード		8254	8202
商品名		ホワイトボード(行事×無地)	ホワイトボード(無地×無地)
寸法	長さ mm	1,919	1,919
	奥行 mm	628	628
	高さ mm	1,800	1,800
重量 kg		24	24
仕様		キャスター付	キャスター付

※ 壁掛けや片面仕様や他寸法など、さまざまな種類を取り揃えております。
※ 詳細はお近くの営業所にお問い合わせください。

●ロッカー



コード		8217	8218	8219	8220	8221
商品名		1段ロッカー	1段ロッカー	1段ロッカー	1段ロッカー	2段ロッカー
寸法	長さ mm	455	608	900	900	900
	奥行 mm	515	515	515	515	515
	高さ mm	1,790	1,790	1,790	1,790	1,790
重量 kg		29.2	32.4	45.4	51.4	48.0
仕様		1人用	2人用	3人用	4人用	6人用

●シューズボックス



コード		8322	8322
商品名		シューズボックス(6人用)	シューズボックス(12人用)
寸法	長さ mm	900	1,002
	奥行 mm	380	330
	高さ mm	880	890
重量 kg		21.0	22.5
仕様		個別仕切	三段仕切

●ヘルラック



コード	9546
商品名	ヘルメットホルダー(2人用)
仕様	ジョイント延長可

※ ヘルメットは含みません。

●消火器



コード		8320	8321
商品名		6型 消火器	10型 消火器
寸法	長さ mm	180	200
	奥行 mm	130	128
	高さ mm	450	467
重量 kg		3.9	5.0

●冷蔵庫



コード		8286	8285
商品名		冷蔵庫(70L)	冷蔵庫(200L)
寸法	長さ mm	480	545
	奥行 mm	440	610
	高さ mm	840	1,491
重量 kg		23.0	45.0

●ウォーターサーバー



床置きタイプ 卓上タイプ

コード		8292	8292
商品名		ウォーターサーバー(床置)	ウォーターサーバー(卓上)
寸法	長さ mm	305	270
	奥行 mm	350	460
	高さ mm	990	510
重量 kg		16	15

※ ミネラルウォーターは別途販売となっております。

養生機材

敷板(鉄製)

5×10/5×20

●荷重に対する許容掘削幅Aとその時の最大たわみ幅B(mm)

		5×20尺	
		22mm	25mm
20tの場合	A	1,520	1,520
	B	8.4	5.7
25tの場合	A	1,520	1,520
	B	10.5	7.1
30tの場合	A	1,520	1,520
	B	10.7	8.6
35tの場合	A	1,520	1,520
	B	14.6	10.0
40tの場合	A	1,490	1,520
	B	15.8	11.4

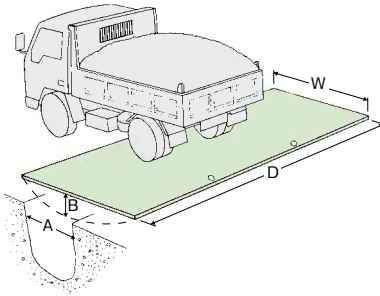

ブラシキ

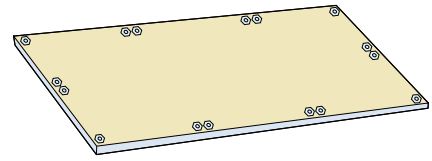

コード	7876	7877
呼称	ブラシキ 4×8	ブラシキ 3×6
板厚 mm	13	12.7
寸法 (W×D) mm	1,220×2,440	915×1,830
面積 m ²	2.98	1.6
耐荷重 t	最大車輛重量60	最大車輛重量60
材質	ポリエチレン (リサイクル可能)	100%ポリエチレン (リサイクル可能)
穴径	25mm×16個	22mm×四隅4個(丸穴) 37×120mm4個(手持角長穴)
重量 kg	39	22

敷板(鉄製)

コード	7870		7875	
メーカー	カナモト			
型式	5×10 (尺)		5×20 (尺)	
板厚 mm	22	25	22	25
寸法 (W×D) mm	1,524×3,048		1,524×6,096	
面積 m ²	4.65		9.29	
重量 kg	802	911	1,604	1,823

ゴムマット

コード	9940
呼称	ゴムマット
板厚 mm	15
寸法 (W×D) mm	1,000×2,000