

シャトルカー

20m³ 水平型 / 17m³ 水平型 / 15m³ 水平型

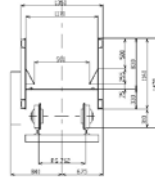

15m³水平型

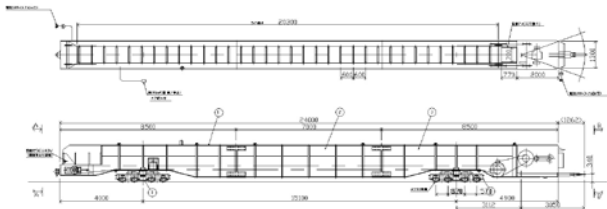
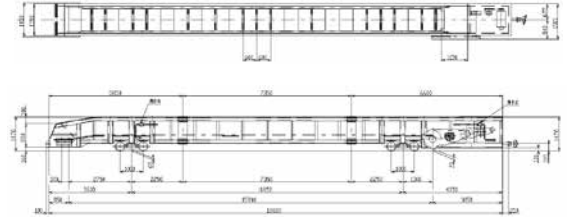

20m³水平型

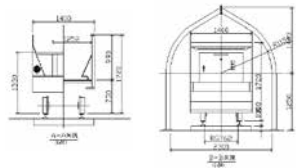

コード	6553		
メーカー	大阪車輜		豊平製鋼
型式	20m ³ 水平型	17m ³ 水平型	15m ³ 水平型
容量 m ³	20(嵩上げ含む)	17(嵩上げ含む)	15(嵩上げ含む)
コンベア速度 m/min	約2.8	約1.8	約3.0
電動機	18.5kW4P	18.5kW4P	15kW4P
電源	AC400/50Hz3相, AC440/60Hz3相		
自重 t	約32	約21	約13.1
輪圧	63t/16輪=4t		
最小通過半径 m	R=70	R=60	R=60
全長 mm	24,000	21,455	19,800
全幅 mm	1,400	1,460	1,515
全高 mm	1,720	1,560	1,470

トンネル機械

iv

アジテーターカー

ALC-606/STA-60FRS/STA-30FRS

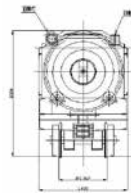

STA-60FRS

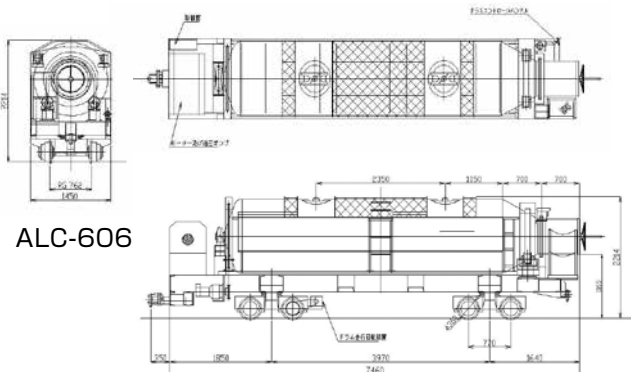
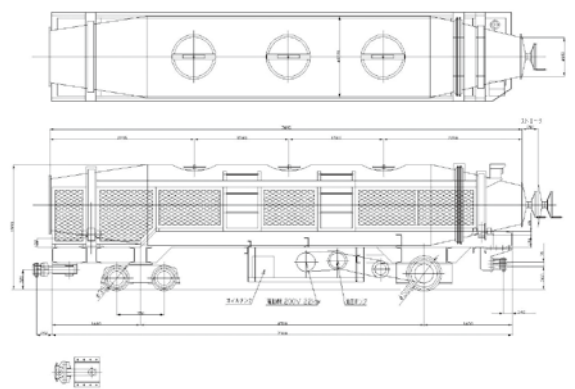

ALC-606

コード	4306		
メーカー	丸矢工業	柴田建機	
型式	ALC-606	STA-60FRS	STA-30FRS
空洞容量 m ³	7.6	8.0	3.9
運搬容量 m ³	6.0	6.0	3.0
車輪 mm	φ360 ポギー式	φ360 ポギー式	φ400
レールゲージ mm	762(914)	762(914)	762
電動機	22kW 4P 400V	3φ 200V 4P 22kW 全扇扇	11kW×4P
ドラム駆動	油圧モーター		
ドラム回転数 rpm	0~15	0~16	12/14(50/60Hz)
自重 t	10.5	10	6